



www.sauna.de

Operating Instructions

Klafs SANARIUM B, S with control unit type 16033	3
--	---

Manuel d' utilisation

SANARIUM B, S de Klafs avec commande Type 16033	33
---	----

Instrucciones de operación

SANARIO B, S de Klafs con control tipo 16033	63
--	----

Operating Instructions

Klaf's SANARIUM B, S with control unit type 16033

KLAFS

www.sauna.de

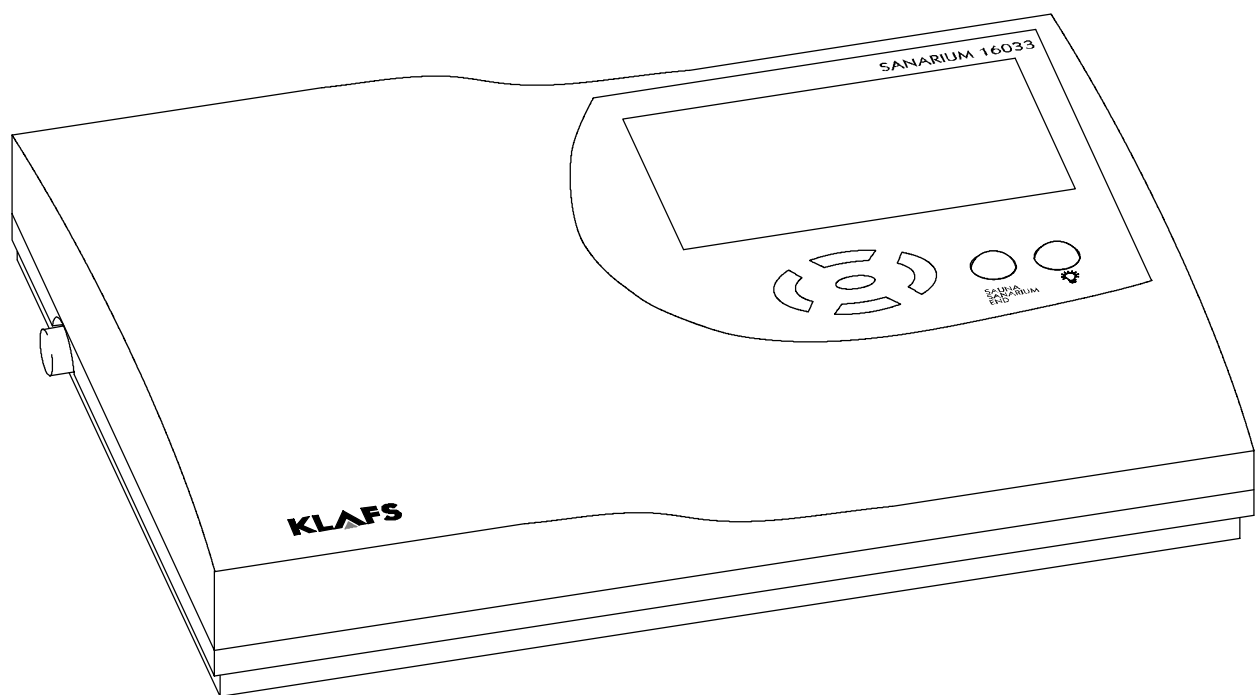

Contents

Page

1.	Brief description of the SANARIUM Control Unit 16033	5
2.	Intended Use	7
3.	General safety information	7
4.	Operating and display elements	8
4.1.	Display of Control Unit 16033	8
4.2.	Display of Control Unit 16033: Additional options	9
5.	Operation	10
5.1.	Switching on/off the cabin light.	10
5.2.	Setting the time and water hardness	10
5.3.	Switching on/off standby mode	10
5.4.	Starting sauna operation	11
5.5.	Starting the SaunaPur form of bathing	12
5.6.	Starting SANARIUM operation	13
5.7.	Ending a program	14
5.8.	Remote control (optional)	15
5.9.	Internal display with SaunaPur button (optional)	16
5.10.	Starting up the evaporator	17
5.11.	Putting the evaporator out of operation	19
6.	Individual settings	21
6.1.	Selecting the program	21
6.2.	Setting the temperature	21
6.3.	Setting the humidity, SANARIUM	22
6.4.	Setting the bathing duration	22
6.5.	Preselection mode	22
6.6.	Setting the fan (optional)	23
6.7.	Climate manager (optional)	23
6.8.	Air vent for airing and ventilating the cabin	23
7.	Troubleshooting	24
8.	Care and maintenance	28
8.1.	Decalcifying SANARIUM B evaporator	29
8.2.	Evaporator - SANARIUM S	30
8.3.	Evaporator - Changing the scent tank	31
8.4.	Evaporator - Scent line to the evaporator pipe	31
9.	Contact addresses	32

1. Brief description of the SANARIUM Control Unit 16033

The Klafs-SANARIUM control unit enables the convenient operation of your SANARIUM. Three or four permanently programmed standard programs are available for each form of bathing (Sauna/SANARIUM).

Modifications of the settings in any of the standard programs are stored in an individual program. One individual program is available for each form of bathing.

The following operating values can be changed within the setting range before and during operation via the control panel:

- Temperature
- absolute humidity
- start and operation time.

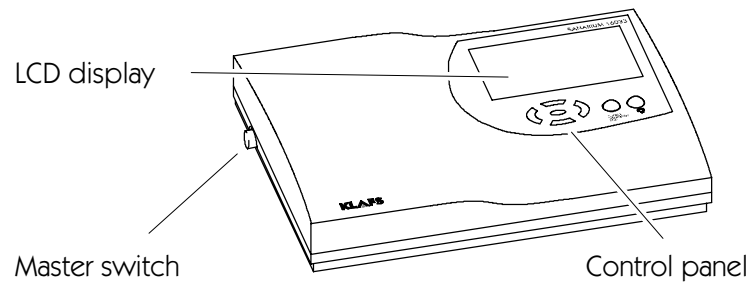

Forms of bathing

Sauna operation

Sauna

with temperatures between 85 - 100 °C and a low relative humidity.

SaunaPur

the new development from Klafs brings back the tradition of Finnish stone sweat baths.

Thanks to approx. 100 kg of olivine stones in the sauna heater, sauna bathing is even more beneficial, intensive raponsing is possible at the same time. SaunaPur creates the feeling of earthy warmth in a Finnish sauna.

The sauna must be pre-heated to 70 - 85 °C a long time. Afterward, the heater is switched off by the SaunaPur function at the beginning of bathing.

The slowly falling temperature can be compensated by frequent raponsing. The new form of bathing makes sauna bathing possible without clicking sounds and with reduced electromagnetic radiation.

Warm Air Bath

with a particularly mild climate, temperatures between 45 - 60 °C and a relative humidity of up to approx. 20 %.

SANARIUM operation

Soft steam bath

as a mild and humid bath, with temperatures between 48 - 60 °C and an absolute humidity of up to 72 g/m³.

Tropical bath

with temperatures of up to 75 °C and an absolute humidity of up to 72 g/m³.

In both bathing types, the temperature and absolute humidity are regulated by a microprocessor control unit.

Aroma bath

with the same climatic values as the soft steam bath, albeit with the additional vaporization of high-quality herb and aroma extracts. This enables the effect of the soft steam bath to be optimized.

Forms of bathing



The desired effect of each form of bathing in your Klafs SANARIUM is to help improve your health and prevent future health problems.

Therefore: Do not overdo it!

This applies to:

- Temperature
- relative humidity
- bathing duration.

Do not act simply according to the stated bathing times, but according to your own condition. Leave the cabin straight away if you are not feeling well.

The Klafs SANARIUM is made up of the following components:

- SANARIUM B
- SANARIUM S with CP2
(the scope of delivery can be found in the delivery papers)
- a microprocessor control with integrated power circuit
- Climate manager (optional)
- Remote control (optional)
- Internal display with SaunaPur button (optional)
- Fan (optional)
- a humidity sensor
- two temperature sensors.

Specifications of SANARIUM Control Unit 16033

Control unit type 16033: 400 V 3 N, 50-60 Hz, max. 9 kW

Room conditions: Temperature 0 °C to 40 °C, max. humidity 80% RH

2. Intended Use

The SANARIUM control unit 16033 is designed only for the standard control of approved sauna heaters and evaporating machines (registered by the Klafs company at VDE or TÜV - official German control institute) (intended use).

Any other use is considered to be in violation of the intended use! The manufacturer will accept no liability for damage caused as a result of such application; the operator takes the sole responsibility for the associated risks. The intended use also includes adherence to the operating, maintenance and repair instructions stipulated by the manufacturer.

The control unit 16033 must only be operated, maintained and repaired by persons who are familiar with the control unit and informed about the associated risks. The current VDE regulations, as well as other generally recognized safety regulations, are to be observed. Unauthorized modifications to the control unit rule out any liability for resulting damage on the part of the manufacturer.

3. General safety information

Read through the operating instructions and safety information before using the control unit!



All of the passages in this operating manual which concern your safety are marked with this symbol. Please convey all safety information to all other possible users.

- Disconnect the control unit from the mains before opening the control unit housing!
- The control unit may only be connected to the mains voltage by an electrician who is authorized to carry out such work in your area!
- In accordance with VDE regulations, connect the sauna and SANARIUM systems to the mains via a permanent connection only. Use the fault current switch $I_{\Delta N} \leq 0.03 \text{ A}$ with a contact opening of at least 3 mm in the connection supply line.
- Inform the Klafs customer service in the event of faults which cannot be eliminated by an authorized electrician!
- Only use original Klafs spare parts!
- Unauthorized alterations to the control unit are not permitted!
- Fit the control unit in accordance with the installation instructions.
- Electric lines within the cabin and the cabin walls must be insulated with silicone.
- Before operating the control unit, make sure that there are no combustible objects on or near the sauna heater. RISK OF FIRE!
- Do not use the sauna to dry laundry!
- Never add raposning liquid in concentrated form. Only use in the stated concentrations (approx. 20-30 drops to 1 litre of water)!
- Only Klafs raposning extracts may be used as the raposning liquid!
- Never store the bottle with raposning liquid in the cabin!
- Check the sauna heater for damage at regular intervals.
- Never put herbal extracts as used during SANARIUM operation directly into the evaporator. Fill one fourth of the scent cup with water outside the cabin and add the herbal extracts drop by drop according to the instructions on the bottle. Then re-attach the scent cup to the steam outlet!

4. Operating and display elements

4.1. Display of Control Unit 16033

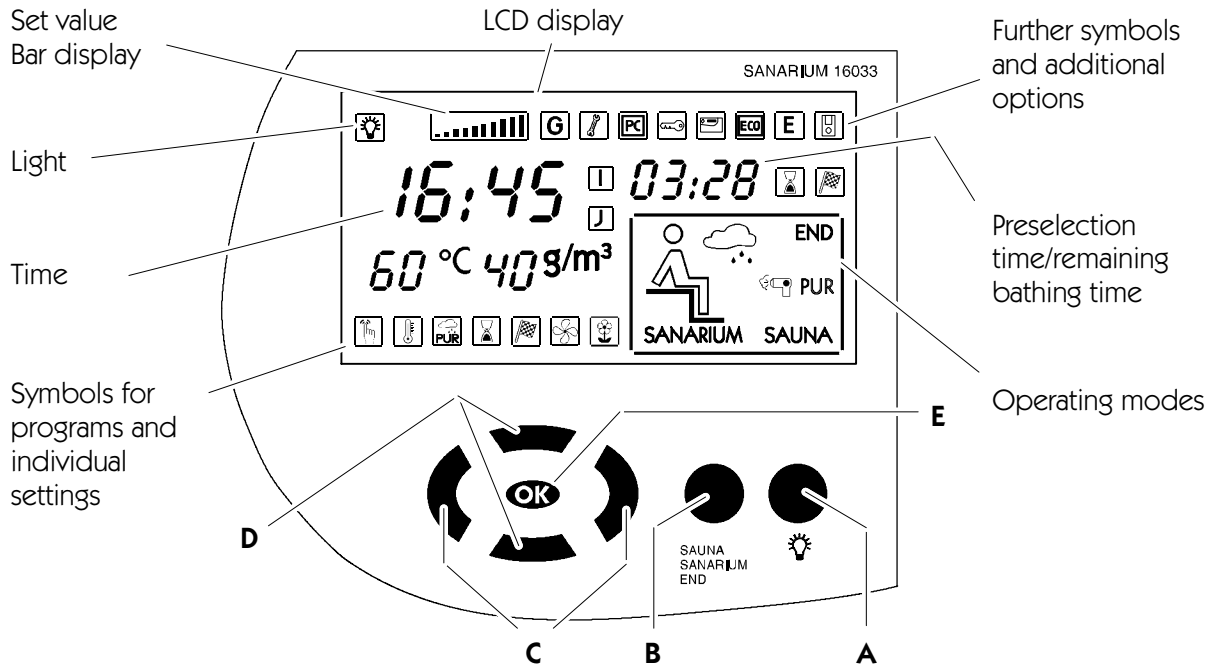

Button:	Description:	Function:
	Master switch (on left side of unit housing)	Switches on/off the stand-by mode. When the stand-by mode is on, the time appears in the display.
● A	Light button	Switches on/off the cabin light.
● B	Operating mode button	Selects the operating mode: sauna, SANARIUM or program end.
◀▶ C	Left/Right buttons	Selects the symbols for the programs or individual settings.
▲▼ D	Up/Down buttons	Selects a program or changes configurable values.
OK E	OK button	Accepts/stores values.

Symbols for programs and individual settings in sauna and SANARIUM:

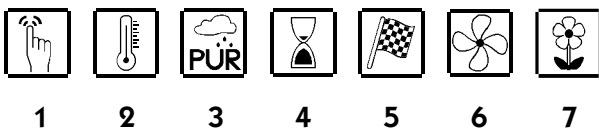

1. Programs
2. Temperature
3. Humidity (only during SANARIUM operation) operation SaunaPur
4. Bathing duration
5. Preselection operation
6. Air extraction fan
7. Scent pump.



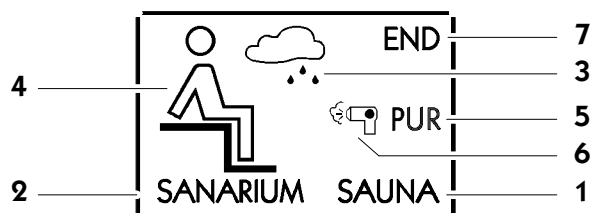







Symbols for operating modes:



1. Sauna operation
2. SANARIUM operation
3. SANARIUM operation, water shortage
4. Cabin ready for bathing
5. SaunaPUR operation
6. Subsequent drying
7. Program end.

4. Operating and display elements

4.2. Display of Control Unit 16033: Additional options

Symbol:	Display/Function:
	-
	The control unit is in service operation .
	The setpoint specifications are controlled by Klafs Control . The operating elements on the control unit are blocked. Automatic operation .
	The power release of the heater is requested by the key switch .
	The Klafs IMES-1 is connected. There is no fault during the exchange of data between Klafs IMES-1 and the control unit.
	The climate manager is connected and running. The fan speed is automatically controlled by the climate manager.
	-
	The Remote control is connected. The operating elements on the remote control and the control unit have equal access priority.
	-
	-

5. Operation

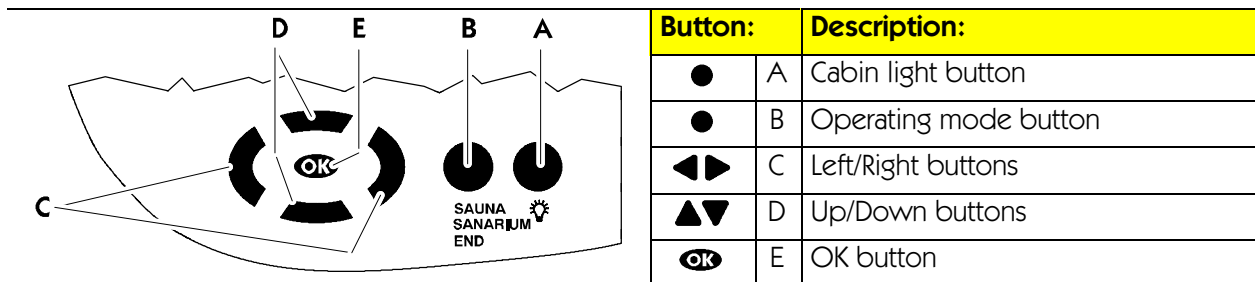

5.1. Switching on/off the cabin light.

1. Press the button A.

☞ The cabin light goes on and the respective symbol appears in the display.



The cabin light can also be switched on when the master switch is off (e.g. for cleaning the cabin).

5.2. Setting the time and water hardness

Setting the time

1. Switch off the control unit via the master switch.
2. Hold down the **OK** button and simultaneously switch on the master switch.
 - ☞ The time and the service symbol flash in the display.
3. Set the time using the up/down **▲▼** buttons.
 - ☞ Each press of the button changes the value by 1 minute. If the button is held down for a prolonged period, the value will change more quickly.
4. Confirm the set value using the **OK** button.
 - ☞ The time stops flashing and the two digits for the water hardness setting begin to flash.

Setting the water hardness

- ◆ The procedure for setting the time (steps 1 to 4) must first have been completed or ended.
- 5. Set the water hardness using the up/down buttons **▲▼**.
 - ☞ The setting range lies between 0 and 30 °dH. Ask responsible waterworks for the water hardness in your area.
- 6. Confirm the set value using the **OK** button.
 - ☞ The display stops flashing. The control unit goes into standby mode. The time appears in the display.

5.3. Switching on/off standby mode

1. Press the master switch on the left side of the housing.
 - ☞ When the master switch is switched on, the control unit is in standby mode and can be operated via the control panel. The time appears in the display.

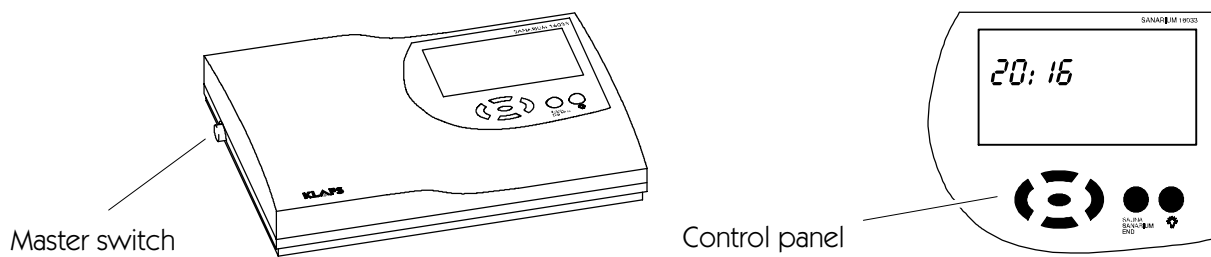

5. Operation

	Button:	Description:	
		A	Cabin light button
		B	Operating mode button
		C	Left/Right buttons
		D	Up/Down buttons
		E	OK button

Programs:

Sauna temperature:	SANARIUM temperature:	Humidity
1 Individual program	1 Individual program	Individual program
2 80 °C	2 50 °C	≅ approx. 35 g/m ³
3 90 °C	3 55 °C	≅ approx. 50 g/m ³
4 95 °C	4 60 °C	≅ approx. 70 g/m ³
	5 70 °C	≅ approx. 70 g/m ³

Prerequisite/note for the operation described below:

- The control unit is in standby mode. The time appears in the display.
- ☞ The selected program starts automatically three seconds after the last press of a button.

5.4. Starting sauna operation



RISK OF FIRE!

Before operating the control unit, always make sure that there are no combustible objects on or near the sauna heater.



To have a sauna empty the evaporator water tank.

☛ See Chapter 5.11. - Putting the evaporator out of operation.

1. Press the **B** button.
 - ☞ The operating mode selected most recently and its settings appear in the display.
2. If necessary press the **B** button again until SAUNA appears in the display.
 - ☛ If other values are to be used for the selected program - see Chapter 6.

Or:

3. Select the desired sauna program using the up/down buttons.
 - ☞ Each further press of the button displays the next sauna program.
4. Start sauna operation using the button.

- ☞ At the end of the heating phase the bathing visitor symbol appears in the display. The sauna is ready for bathing.

5. Operation

		Button:	Description:
		●	A
●	B	Operating mode button	
◀▶	C	Left/Right buttons	
▲▼	D	Up/Down buttons	
OK	E	OK button	

5.5. Starting the SaunaPUR form of bathing



Make sure that the evaporator water tank is empty.

▶ See Chapter 5.11. - Putting the evaporator out of operation.

☞ Requirement: Only possible during sauna operation. Setpoint temperature must be reached.

The symbol must appear in the display.

▶ Start sauna operation if required, see Chapter 5.4.

☞ It is possible to start the SaunaPUR form of bathing on the control unit or on the internal display using the SaunaPUR - button (optional).

1. To select the SaunaPUR form of bathing, use the left/right buttons on the control unit.
2. Use the button to start the form of bathing.

☞ If the temperature for the SaunaPUR form of bathing has not yet been reached, appears in the control unit display.

☞ During the SaunaPUR form of bathing appears in the control unit display.

☞ After approx. 20 minutes or a temperature drop of approx. 15 Kelvin in the sauna cabin, the SaunaPUR form of bathing ends automatically. The sauna heater starts heating again.

5. Operation

Button:		Description:
●	A	Cabin light button
●	B	Operating mode button
◀▶	C	Left/Right buttons
▲▼	D	Up/Down buttons
OK	E	OK button

Programs:

Sauna temperature:	SANARIUM temperature:	Humidity
1 Individual program	1 Individual program	Individual program
2 80 °C	2 50 °C	≅ approx. 35 g/m ³
3 90 °C	3 55 °C	≅ approx. 50 g/m ³
4 95 °C	4 60 °C	≅ approx. 70 g/m ³
	5 70 °C	≅ approx. 70 g/m ³

Prerequisite/note for the operation described below:

- The control unit is in standby mode. The time appears in the display.
- ☞ The selected program starts automatically three seconds after the last press of a button.

5.6. Starting SANARIUM operation







RISK OF FIRE!

Before operating the control unit, always make sure that there are no combustible objects on or near the sauna heater.

- ▶ Put the evaporator into operation as described in 5.10.
 1. Press the **B** button.
 - ☞ The operating mode selected most recently and its settings appear in the display.
 2. If necessary, press the **B** button again until SANARIUM appears in the display.
 - ▶ If the values for the selected program are to be changed - see Chapter 6.
- Or:
3. Select the desired SANARIUM program using the up/down ▲▼ buttons.
 - ☞ Each further press of the button displays the next SANARIUM program.
 4. Start SANARIUM operation using the **OK** button.
 - ☞ At the end of the heating phase the bathing visitor symbol appears in the display. The SANARIUM is ready for bathing.

5. Operation

Button:	Description:
 A	Cabin light button
 B	Operating mode button
 C	Left/Right buttons
 D	Up/Down buttons
 E	OK button

5.7. Ending a program



Bathing or preselection mode (Sauna or SANARIUM) can be ended during the ongoing program.

1. The control unit ends the program automatically at the end of bathing duration
or
2. To end the bathing program ahead of time – press the **B** button until END appears in the display.
☞ The bathing program ends automatically three seconds after the last press of a button. The control unit goes automatically into standby mode. The time appears in the display.
3. After a bath in the SANARIUM it is required to drain the unused water out of the water tank and the evaporator system for reasons of hygiene.
▶ See Chapter 5.11. - Putting the evaporator out of operation.



The bathing program used last is saved at the end of the program. After the bathing programs are called using the **B** button, the control unit shows the bathing program used most recently first.

Automatic subsequent drying program after SANARIUM operation

- After bathing operation, the air vent in the cabin must be engaged in position 4 if an air vent outlet is installed.
- ☞ If the SANARIUM was in operation for more than 10 minutes, the subsequent drying program is started at the end of the program automatically. In this case the dryer symbol  will appear in the display. The remaining time for the subsequent drying program appears in the right digital display together with the hour glass symbol .
- ☞ The heater heats up again, this causes increased ventilation. The cabin is ventilated by these measures.
- ☞ At the end of the subsequent drying program the control unit goes into to standby mode automatically. The time appears in the display.

Airing the cabin after sauna operation or the subsequent drying program

- After sauna operation or after the end of the subsequent drying program open the cabin door for a while!

5. Operation

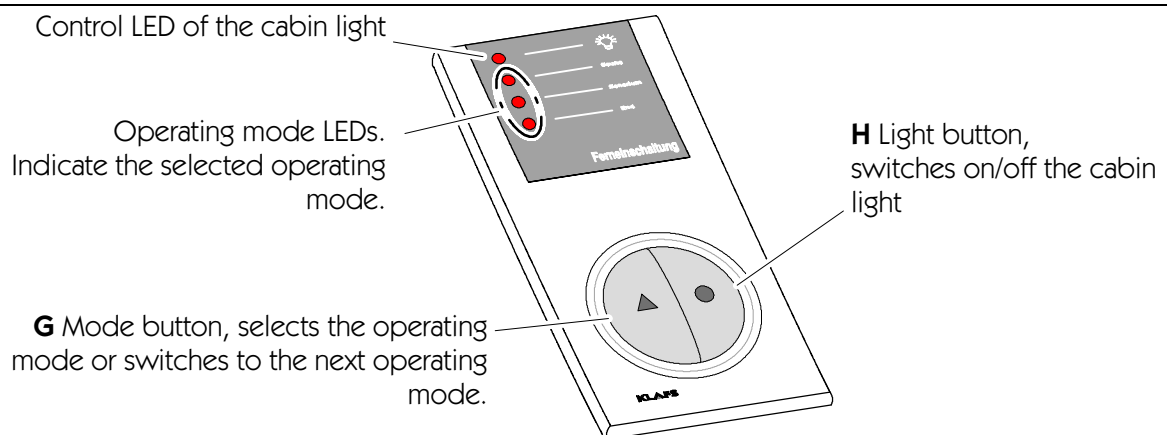

5.8. Remote control (optional)

The remote control can be delivered as an optional feature. Refer to the delivery papers for the items included in delivery.

Function

The remote control is used for:

- starting and ending sauna/SANARIUM operation
- Changing over between the individual forms of bathing
- Switching on and off the cabin light.

When the remote control is connected, the  symbol appears in the control unit display.

 The *light* and the *operating modes* on the remote control and on the control unit can be operated independently of each other.

Switching on/off the cabin light:





1. Press the light button **H** .
-  Switching off is locked during bathing operation.

Switching on/off bathing operation:



RISK OF FIRE

Before operating the control unit, always make sure that there are no combustible objects on or near the sauna heater.

1. Switch on the master switch on the control unit.
 2. Press the mode button **G** .
 3. The selected program starts automatically three seconds after the last press of a button.
-  The next operating mode is selected by each further press of the button.
-  If the SANARIUM was in operation for longer than 10 minutes before the end of the program, the subsequent drying program starts automatically at the end of the program. During the subsequent drying program, the END LED flashes on the display of the remote control. The LED goes out at the end of the subsequent drying program.
-  For further the procedure of the subsequent drying program - see Chapter 5.7.

5. Operation

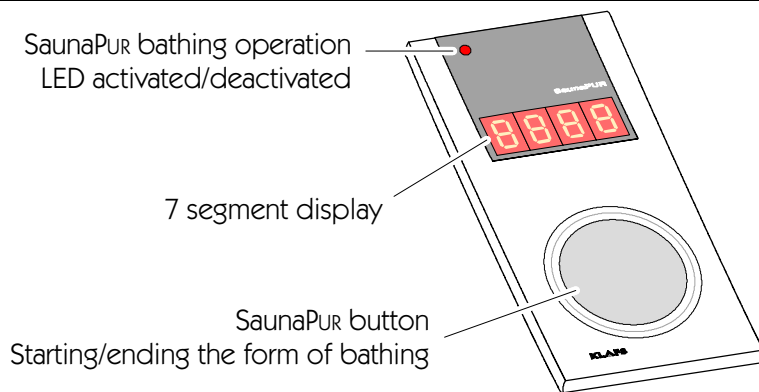

The four digit 7 segment display shows the following information alternately:

Sauna time 19.21

Sauna actual temperature 95°C

SANARIUM actual humidity 55R.F.

Program end End.

Temperature for the SaunaPur form of bathing not reached yet -no-

5.9. Internal display with SaunaPur button (optional)

The internal display with SaunaPur button can be delivered as an optional feature. Refer to the delivery papers for the items included in delivery.

Function

The internal display with SaunaPur button is used for

- showing the SaunaPur operating mode
- Displays operating values during Sauna/SANARIUM operation
- starting/ending the SaunaPur form of bathing.

Starting the SaunaPur form of bathing

- ☞ Requirement: Setpoint temperature must be reached. The  symbol must appear in the display.
- ▶ Start sauna operation if required, see Chapter 5.4.
- ☞ It is possible to start the SaunaPur form of bathing on the control unit or on the internal display (optional).
- 1. *Press the SaunaPur button.*
- ☞ If -no- appears in the 7 segment display, wait until the temperature for the SaunaPur form of bathing is reached. Then try again.
- ☞ During the SaunaPur form of bathing the *SaunaPur* operating mode LED shines.
- ☞ After approx. 20 minutes or a temperature drop of approx. 15 Kelvin in the sauna cabin, the SaunaPur form of bathing ends automatically. The sauna heater starts heating again.

Ending the SaunaPur form of bathing

- 1. *Press the SaunaPur button.*
- ☞ The LED *SaunaPur* operating mode goes out. The sauna heater starts heating again.

5. Operation

5.10. Starting up the evaporator

SANARIUM B - Filling the evaporator



Fill the evaporator only when it is cold.
Fill in the quantity of water for the
intended bathing duration.



Do not add any additives to the water.

1. Close the drain cock (1) – move the drain cock to the left.
2. Fill the evaporator with water at the filling unit (2).
-  The filled quantity can be read off the filling level indicator (3).

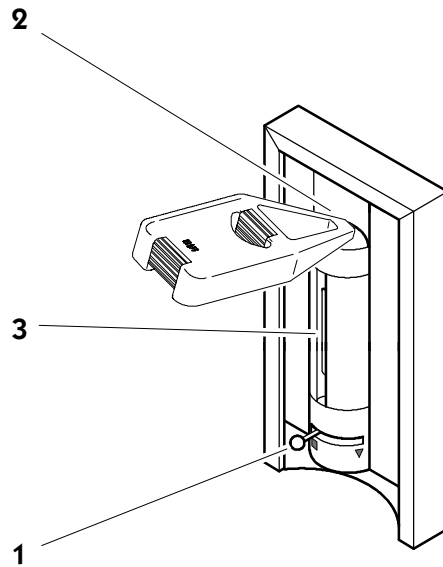

Filling the scent into the scent cup

1. Take the scent cup (4) off the steam outlet (6) with the scent fork (5).



Risk of fire!
Do not fill the scent cup on the heater.

2. Fill the scent cup with diluted scent.
3. Re-insert the scent cup (4) in the steam outlet (6).

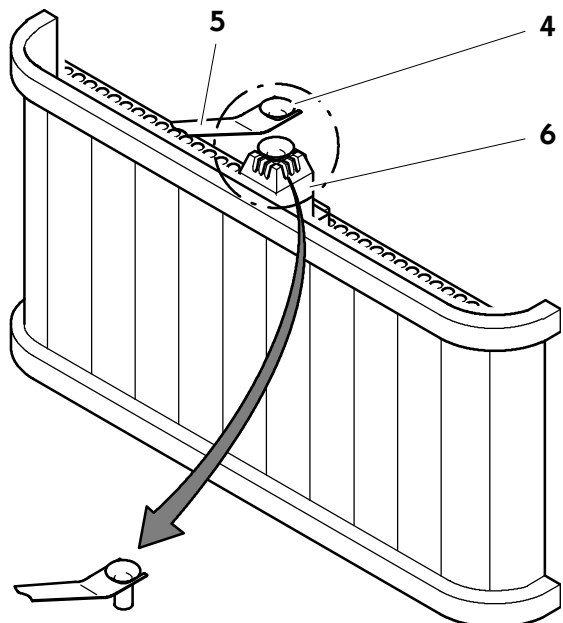

5. Operation

5.10. Starting up the evaporator

SANARIUM S

1. Open the angle valve (1) for the water supply.
2. Switch on the illuminated switch (2) on the evaporator.
If the evaporator is ready for operation, the green LED – OPERATION. shines
If the yellow or red LED shines (3):
Follow the maintenance instructions in 8.2.

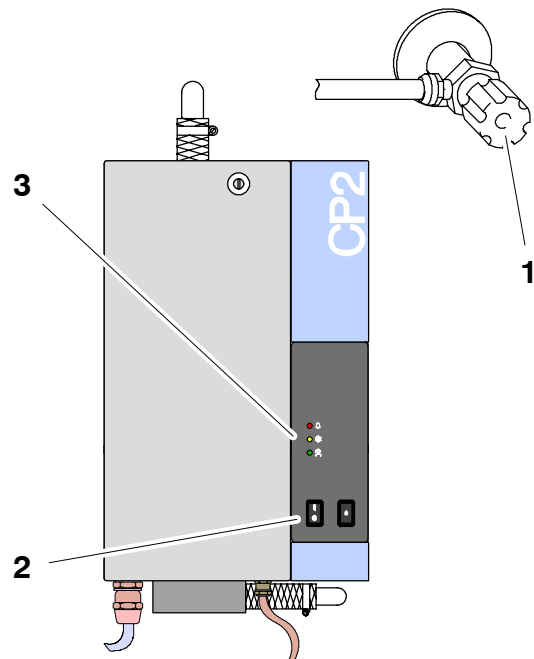

The control unit automatically switches on the evaporator.

Birmingham scenting

1. Check the filling quantity on the scent container (4).
- ✎ Exchange the scent container.
 - ◆ See "Maintenance and Care" - Chapter 8.3.

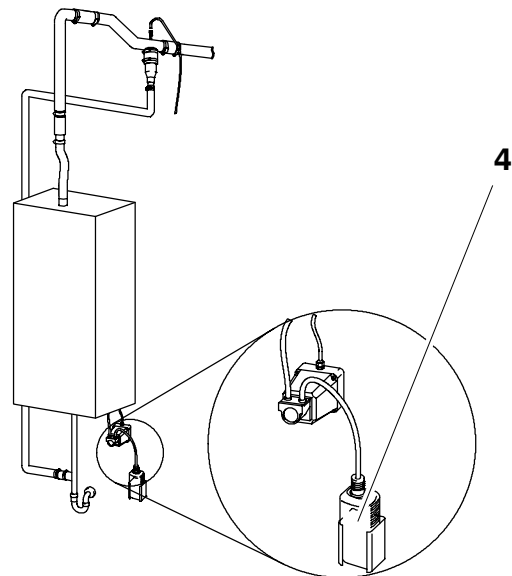

5. Operation

5.11. Putting the evaporator out of operation

Draining the remaining water out of SANARIUM B



Drain the water after every bath.



Danger of scalding!

The remaining water is still hot immediately after bathing operation

1. Put the filling can (1) under the outlet (2).
2. Open the drain cock (3) – move the drain cock to the right.
3. After the evaporator is emptied, the drain cock (3) must be moved back to the left.
4. Empty the filling can (1).

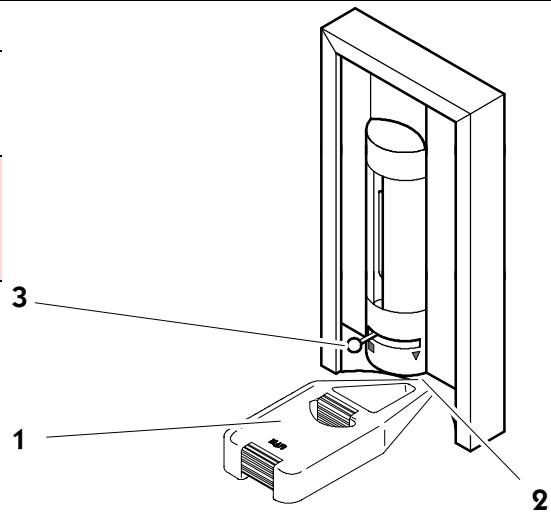

Emptying the scent cup



Danger of scalding!

The scent cup is still hot immediately after bathing operation.

1. Take the scent cup (4) off the steam outlet (6) with the scent fork (5).
2. Rinse the scent cup with water.
3. Re-insert the scent cup (4) in the steam outlet (6).

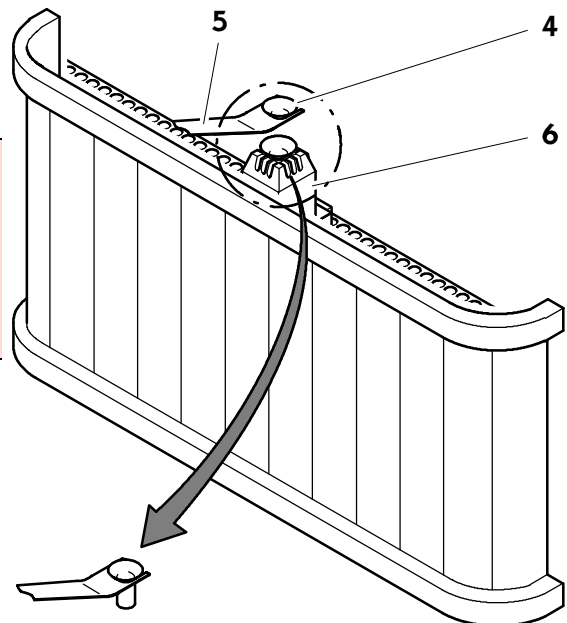

5. Operation

5.11. Putting the evaporator out of operation

SANARIUM S

Put the evaporator out of operation in the event of longer breaks in operation.

If the yellow or red LED shines (1):
Follow the maintenance instructions in 8.2.

1. Close the angle valve (2) for the water supply.
2. Press the BLOW-OFF button (3) until the steam cylinder is empty.
3. Press the master switch (4) OFF.

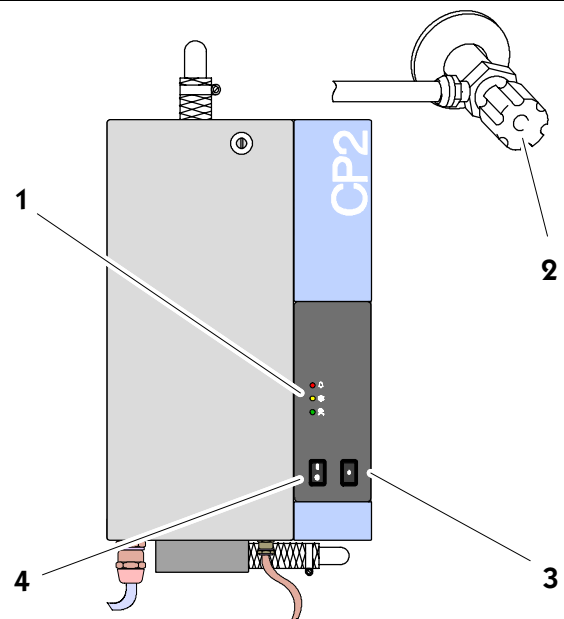

6. Individual settings

		Button:	Description:
		●	A
●	B	Operating Mode button	
◀▶	C	Left/Right buttons	
▲▼	D	Up/Down buttons	
OK	E	OK button	

Programs:

Sauna temperature:	SANARIUM temperature:	Humidity
1 Individual program	1 Individual program	Individual program
2 80 °C	2 50 °C	≅ approx. 35 g/m ³
3 90 °C	3 55 °C	≅ approx. 50 g/m ³
4 95 °C	4 60 °C	≅ approx. 70 g/m ³
	5 70 °C	≅ approx. 70 g/m ³

6.1. Selecting the program



RISK OF FIRE!

Before operating the control unit, always make sure that there are no combustible objects on or near the sauna heater.

- To select the menu, use the left/right buttons ◀▶.
- Use the up/down ▲▼ buttons to select the program.
 - The value that can be changed flashes.
- Confirm the selection using the **OK** button.
 - The flashing value changes to continuous display. The selected bathing program is started once the selection has been confirmed.

6.2. Setting the temperature

- To select the menu, use the left/right buttons ◀▶.
 - The value that can be changed flashes.
- Use the up/down buttons ▲▼ to change the flashing value.
- Confirm the set value using the **OK** button.
 - If the value deviates from a standard program, the value will automatically be stored in the individual program of the active bathing program (Sauna or SANARIUM).







At a maximally set nominal temperature of 110 °C, a maximum cabin temperature of 100 °C is achieved depending on the size of the cabin and heater model.









If the value deviates from a standard program, the value will automatically be stored in the individual program of the active bathing program (Sauna or SANARIUM).









6. Individual settings

Button:	Description:
	A Light button
	B Operating Mode button
	C Left/Right buttons
	D Up/Down buttons
	E OK button

6.3. Setting the humidity, SANARIUM

- To select the  menu, use the left/right buttons .
 - To change the set value of the  bar display, use the up/down .
 - Confirm the set value using the .
-  If the value deviates from a standard program, the value will be automatically stored in the individual program of the active bathing program (Sauna or SANARIUM).

6.4. Setting the bathing duration





- To select the  menu, use the left/right buttons .
 -  The value that can be changed flashes.
 - Use the up/down buttons  to change the flashing value.
 -  The standard bathing duration is 4 hours.
 - Confirm the set value using the .
 -  The flashing value changes to continuous display. If the value deviates from a standard program, the value will automatically be stored in the individual program of the active bathing program (Sauna or SANARIUM).
-  The remaining bathing time appears in the display together with the (hour-glass) symbol .

6.5. Preselection mode



RISK OF FIRE!

Before operating the control unit, always make sure that there are no combustible objects on or near the sauna heater.

- To select the  menu, use the left/right buttons .
 - Use the up/down  buttons to make the preselection.
 - Confirm the set time using the .
 - The program is started automatically, taking the heating-up period into account. The cabin will be ready for bathing at the set time.
-  Preselection mode can be ended by selecting the **End** operating mode.





The control unit starts prior to the set time!

6. Individual settings

6.6. Setting the fan (optional)

☞ The fan cannot be set when the climate manager is connected (symbol  appears in the display).

1. To select the  menu, use the left/right buttons ◀▶.
2. To change the  bar display, use the up/down buttons ▲▼.

☞ Display: No bar = fan off. Display: 10 bars = maximum fan speed.

3. Confirm the set value using the **OK** button.

☞ After confirmation the control unit operates with the new fan setting.

6.7. Climate manager (optional)



Usable scents!

When the climate manager is operated, do not use any scents with eucalyptus!
Use original Klafs scents only.

Operating LED (1) on the climate manager.
BCD switch (2) on the climate manager.
Sets the air flow in the sauna cabin.

Setting	Effect:
0	<input type="radio"/> minimum air flow <input type="radio"/> maximum energy savings
9	<input type="radio"/> maximum air flow <input type="radio"/> minimum energy savings

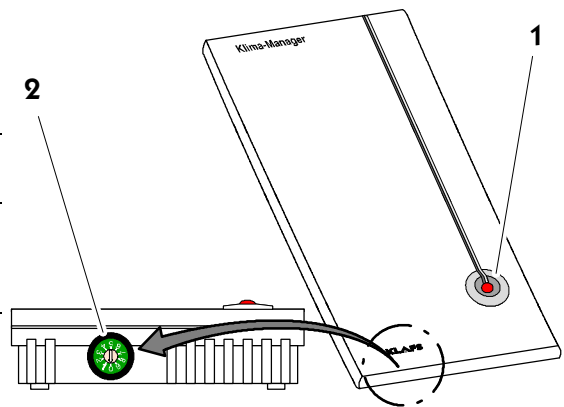

6.8. Air vent for airing and ventilating the cabin

Correct airing and ventilation is a prerequisite for a good climate.

The Klafs air outlet with adjustable air vent (optional) enables the regulation of the air flow.

It is however required to distinguish between sauna or SANARIUM operation.

Sauna operation:

Exhaust air flap, setting 4...3.

SANARIUM operation:

Exhaust air flap, setting 1...2.



During the subsequent drying phase, position the air vent to setting 4.

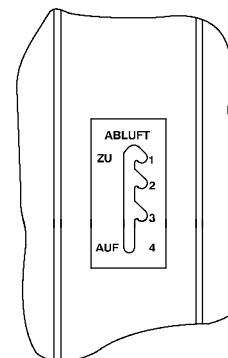

7. Troubleshooting

7.1. Fault indication in the display



Repair and maintenance work must only be carried out by Klafs service personnel or those who are expressly authorized by Klafs to perform such work!

The fault message appears near the two right digits of the bathing duration display (e.g. 92).

The *Service*  symbol flashes together with the fault message.

As long as the *Service*  symbol flashes, the control unit is operable.

The fault message is displayed alternately with the bathing program.

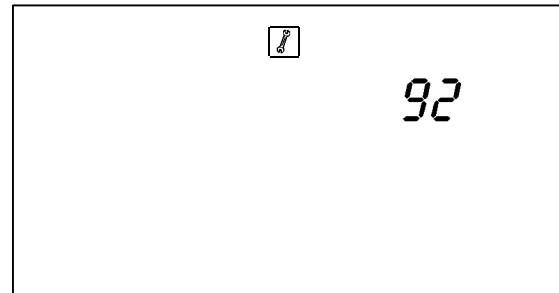

No.	Error	Eliminate error
91	The touch sensitive switch (SKS) has triggered	Remove the object from the cover over the heater. Check whether the grille is loose. If so, reinsert the grille.
92	SANARIUM B: Servicing required, decalcify the evaporator.	Service the evaporator. ◆ SANARIUM B: See Chapter 8.1.
	SANARIUM S: Servicing required.	Service the evaporator. ◆ SANARIUM S: See Chapter 8.2. ◆ For servicing, please follow the enclosed maintenance instructions for CP2 Evaporator.
93	Humidity too low.	 Disconnect the control unit from the mains. Do not operate the cabin any more! Inform the servicing personnel at Klafs.
94	Humidity too high.	
95	Line break actual temperature sensor.	
96	Line break heater temperature sensor.	
97	Safety thermostat (STB) disconnected.	
98	Short-circuit actual temperature sensor.	
99	Short-circuit heater temperature sensor.	

7. Troubleshooting

7.2. Further possible faults

Error	Cause	Remedial action
The control unit will not switch on.	No mains voltage.	Check the FI switch and fuse in the power supply.
LED on the humidity sensor flashes, <i>cloud</i> symbol in the control unit display flashes. (SANARIUM B).	Lack of water.	Fill evaporator with water. ▶ See Chapter 5.10.
Steam does not exit (SANARIUM B).	Cable failure.	▶ See Installation/Service Instructions Item no. 5080107.
	Heating rod defective.	
The cabin light is not illuminated after switching on.	Lamp defective.	Change lamp. 1. Disconnect the control unit from the mains. 2. Insert lamp with the same power rating.
	No mains voltage.	Check the FI switch and the fuse in the power supply.
The fan will not run. Output A1 dead.	Fuse SI100 has triggered.	Replace fuse SI100 (1.25 AT) or inform the Klafs Service.
	Fan defective.	Change fan. 1. Disconnect the control unit from the mains. 2. Insert fan with the same power rating.

Continued on the next page

7. Troubleshooting

7.2. Further possible faults

Continued





Error	Cause	Remedial action
LED on the evaporator lights up, cloud symbol in the display of the control unit flashes. (SANARIUM S).	Lack of water.	Open the angle valve on the evaporator. ▶ See Chapter 5.10.
Steam does not exit (SANARIUM S).	The angle valve on the evaporator is closed.	Open the angle valve on the evaporator. ▶ See Chapter 5.10.
	The evaporator is not switched on.	Switch on the evaporator. ▶ See Chapter 5.10.
	Fault in the evaporator.	▶ See Chapter 8.2.
	Fuse in the supply line has triggered.	
	Inlet pump defective.	Inform the Klafs service.
Yellow or red LED on the evaporator shines (SANARIUM S).	Evaporator servicing required.	Service the evaporator. ▶ See Chapter 8.2.
	Steam cylinder is worn.	
	Inlet pump defective.	Inform the Klafs service.
	Blow-off pump defective.	
 Only for evaporator S with Birmingham scenting: Scent does not exit (SANARIUM S).	Scent container empty.	Exchange the scent container. ▶ See "Maintenance and Care" – Chapter 8.3.
	Scent pump will not run or is defective.	Inform Klafs service personnel.
	Feed hose in the pump defective.	▶ See service instructions article no. 5070175.
	Scent line plugged or defective.	Check scent line from the pump to the evaporator pipe. Exchange defective scent line.
	Scent feed on the T-piece to the evaporator pipe plugged.	Check scent line to the evaporator pipe. Clean scent feed on the T-piece to the evaporator pipe. ▶ See "Maintenance and Care" – Chapter 8.4.

Continued on the next page

7. Troubleshooting

7.2. Further possible faults

Continued

Error	Cause	Remedial action
The control unit cannot be started or operated. 	Additional option (PC) appears in the display. The control unit is controlled by Klafs Control.	Switch off Klafs Control.  After approx. 5 minutes, Klafs Control releases the control unit.
	The operating panel is blocked.	Disconnect the data line between Klafs Control and the control unit.
The heater will not heat up (when controlled via Klafs Control or building process control GLT). 	Additional option (key) appears in the display for 30 minutes. The load release of the sauna cabin heater is requested via Klafs Control or GLT.	Remove combustible objects from the heater! Actuate the key switch on the sauna cabin for 1 second within 30 minutes after start at Klafs Control or GLT.
	Additional option (key) does not appear in the display. The load release of the cabin heater is not requested via Klafs Control or GLT. The 30 minute waiting period has expired.	Request the load release of the sauna cabin heater via Klafs Control or GLT. Remove combustible objects from the heater! Actuate the key switch on the sauna cabin for 1 second within 30 minutes after start at Klafs Control or GLT.
Fan cannot be set.	Climate manager is connected.	 The air flow is regulated by the climate manager.  Setting the air flow - see Section 6.7.

8. Care and maintenance

The increased humidity during SANARIUM operation will not damage the wood in your cabin. You must however air the cabin well and keep to the subsequent drying phase.

Never spray the interior cabin walls, the bench or seating facility with water or high-pressure cleaner!

Wipe the wooden surfaces with a damp cloth.

Soiled benches

Depending on use, grind the tops of the benches with fine sandpaper at least once a year if the sauna is operated weekly.

In case of heavy or deep soiling wash down the benches with a 3% hydrogen peroxide solution (available from chemists/specialist stores).



Disinfecting agents are highly corrosive!
You must therefore observe current safety regulations!
Use household rubber gloves!

The cabin's exterior walls are varnished or proofed.



Do not varnish, paint or proof the inner lining of the sauna as well as the interior appointments (benches etc.) under any circumstances. Treated surfaces release poisonous vapours during sauna operation.

8. Care and maintenance

8.1. Decalcifying SANARIUM B evaporator

Emptying SANARIUM B

1. Put the filling can (1) under the outlet. Open the drain cock (2).
2. After the evaporator is emptied, close the drain cock (2) again.
3. Empty the filling can (1).

Decalcifying SANARIUM B

4. Fill the filling can (1) with approx. 4 litres of water.



Risk of burns

There is a risk of eye and skin burns when handling decalcifiers. Always note the information on the package insert.

5. Add the decalcifier.
 - ☞ Note the quantities stated on the package insert.
6. Fill the evaporator at the filling unit (3) with the filling can (1).
 - ☞ Allow the decalcifier to take effect overnight or follow the time stated on the package insert
7. Put the filling can (1) under the outlet. Open the drain cock (2). Drain the water into the filling can (1).

Rinsing SANARIUM B

8. Close the drain cock (2).
9. Fill the evaporator at the filling unit (3) with water.
10. Put the filling can (1) under the outlet. Open the drain cock (2).
11. After the evaporator is emptied, close the drain cock (2) again.
12. Repeat the rinsing procedure two to three times.

Reset Fault 92 on the control unit

- ☞ Subsequent drying must be completed.
13. Delete the fault message with the OK button during standby mode.

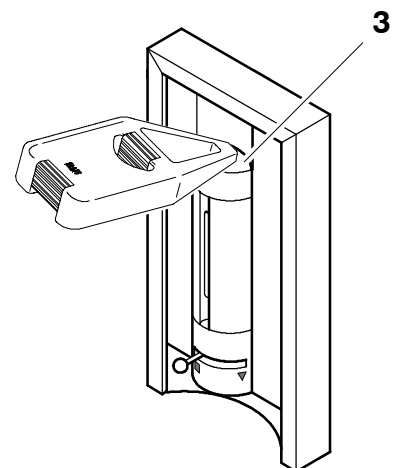
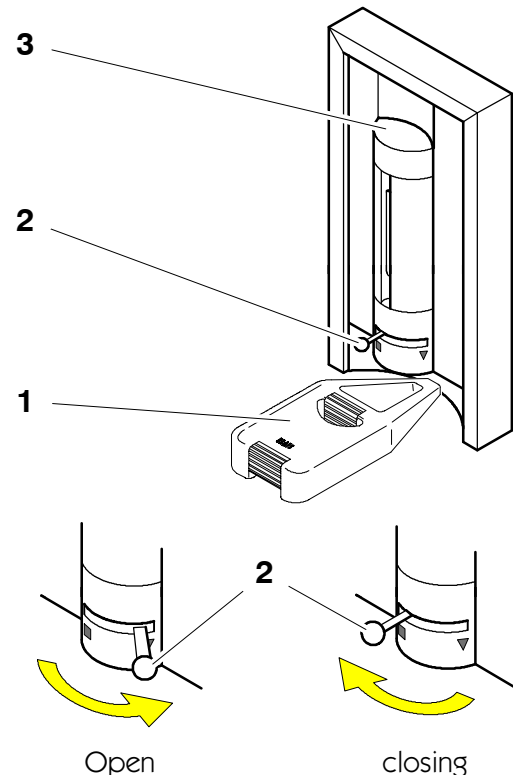

8. Care and maintenance

8.2. Evaporator - SANARIUM S



Note!

Allow work on electric components /groups to be carried out only by electricians who work in accordance with the electrotechnical regulations.

SANARIUM S – evaporator cylinder

The life of the steam cylinder depends on:

- operating time
- operational efficiency
- local water quality.

When the steam cylinder is almost worn, the yellow or red LED (1) on the evaporator will flash.

- ▶ For servicing, please follow the enclosed maintenance instructions for CP2 Evaporator.

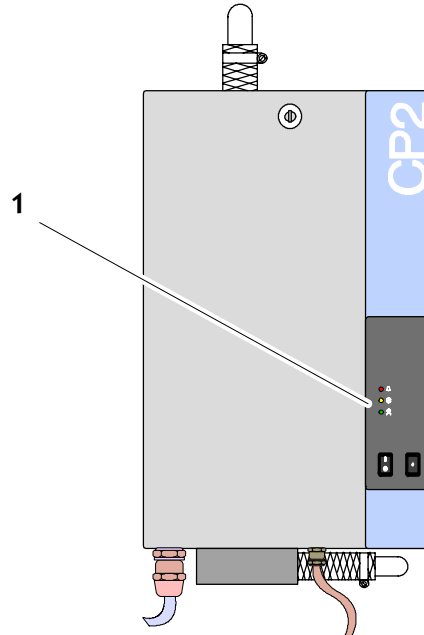

SANARIUM S – blow-off pump, exchange inlet valve

Exchange inlet valve (2).

Exchange blow-off pump (3).

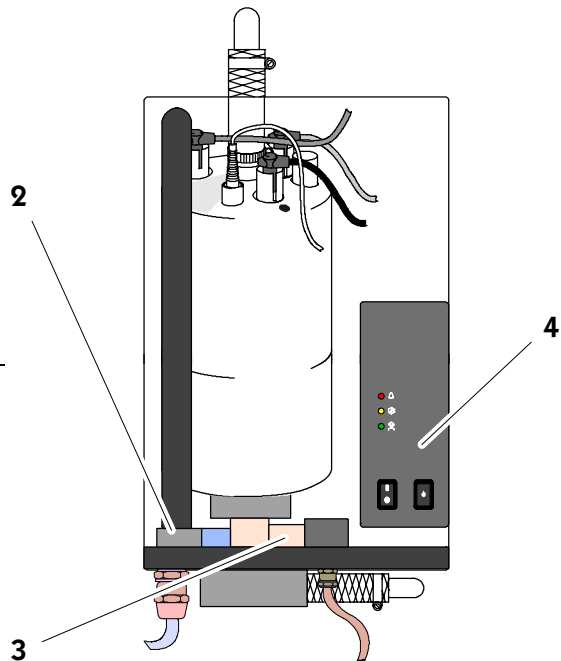

SANARIUM S – Exchange fuse

Exchange the fuse on the control board of the evaporator (4).

8. Care and maintenance

8.3. Evaporator - Changing the scent tank

Shake the scent (1) container well before replacing.

1. Take the hose out of the empty scent tank (1).
2. Take the empty scent tank out of the holding fixture.
3. Screw seal cap off the new scent tank.
4. Put the new scent tank into the holding fixture.
5. Push the hose into the scent tank down to the bottom of the tank.

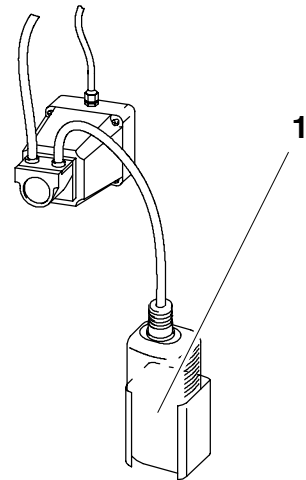

8.4. Evaporator - Scent line to the evaporator pipe

1. Check the scent line between scent container and scent pump (2) – exchange if defective.
2. Check the scent line between scent pump and T-piece on the evaporator pipe (3) – exchange if defective.
3. Check and clean the scent feed on the T-piece to the evaporator pipe (4) – to do this unscrew the cap nut and detach the scent supply line.

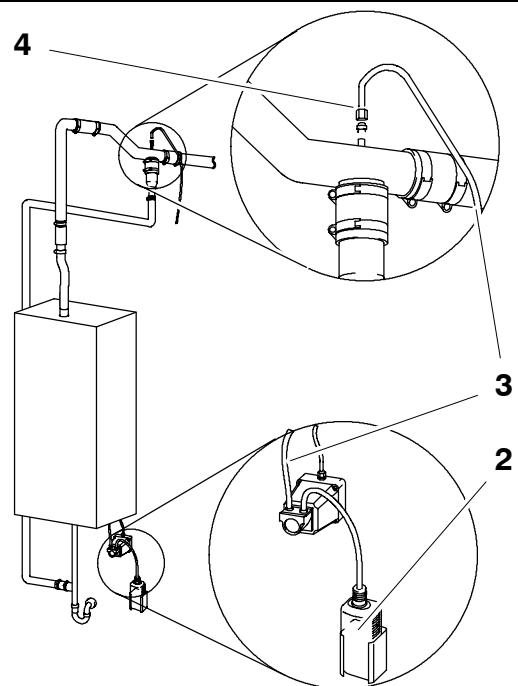

9. Contact addresses

**Klafs is never far away.
We provide an expert service.**

Klafs Saunabau GmbH & Co. KG
Medizinische Technik

Head Office - Germany:

Erich-Klafs-Straße 1-3
74523 Schwäbisch Hall
Tel. +49 791 501-0

Switzerland:

Klafs Saunabau AG
Oberneuhofstr. 11
CH-6340 Baar/Zug
Tel. +41 41 760 2242

Austria:

Klafs Saunabau Ges.m.b.H.
Sonnwiesen 375
A-6361 Hopfgarten/Tirol
Tel. +43 5335 2330-0

**We wish you many hours of enjoyment, well-being, relaxation and recuperation with your "Klafs
SANARIUM with control unit type 16033".**

Subject to technical modifications.
Reprinting, even in part, requires the prior written permission of
Firma Klafs Saunabau GmbH & Co. KG

Manuel d' utilisation

SANARIUM B, S de Klafs avec commande Type 16033

KLAFS

www.sauna.de

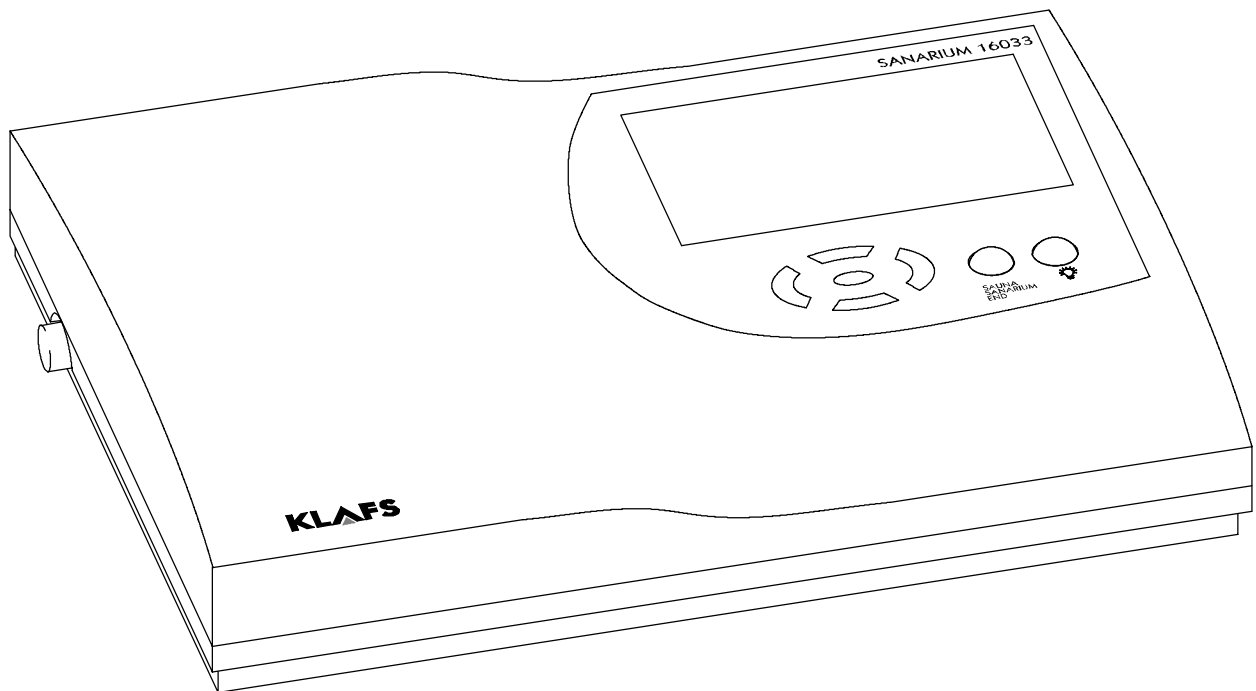

Table des matières

Page

1.	Descriptif succinct de la commande 16033 pour SANARIUM	35
2.	Emploi conforme à la finalité	37
3.	Consignes de sécurité générales	37
4.	Éléments de commande et d'affichage	38
4.1.	Afficheur de la commande 16033	38
4.2.	Afficheur de la commande 16033 : Options additionnelles	39
5.	Maniement	40
5.1.	Marche/arrêt de l'éclairage de la cabine	40
5.2.	Réglage de l'heure et de la dureté de l'eau	40
5.3.	Activation/désactivation du mode en veille	40
5.4.	Démarrage du mode Sauna	41
5.5.	Démarrage de la forme de bain SaunaPUR	42
5.6.	Démarrage du mode SANARIUM	43
5.7.	Fin du programme	44
5.8.	Télécommande (optionnelle)	45
5.9.	Affichage intérieur avec touche SaunaPUR (option)	46
5.10.	Mise en service du générateur de vapeur	47
5.11.	Mise hors circuit du générateur de vapeur	49
6.	Réglage individuel	51
6.1.	Sélection du programme	51
6.2.	Réglage de la température	51
6.3.	Réglage de l'humidité d'air, SANARIUM	52
6.4.	Réglage de la durée du bain	52
6.5.	Réglage du mode de présélection	52
6.6.	Réglage du ventilateur (optionnel)	53
6.7.	Gestionnaire des valeurs climatiques (optionnel)	53
6.8.	Volet d'air de sortie pour l'aération et la ventilation de la cabine	53
7.	En cas d'anomalie	54
8.	Entretien de premier échelon	58
8.1.	Détartrage du générateur de vapeur - SANARIUM B	59
8.2.	Générateur de vapeur - SANARIUM S	60
8.3.	Générateur de vapeur - Remplacement du récipient d'essence parfumée	61
8.4.	Générateur de vapeur - Conduite d'essence parfumée en direction du tuyau du générateur de vapeur	61
9.	Adresses	62

1. Descriptif succinct de la commande 16033 pour SANARIUM

La commande du SANARIUM Klafs vous permet de procéder à une exploitation conviviale de votre SANARIUM. Trois voire quatre programmes standard à programmation fixe sont disponibles pour chaque forme de bain (Sauna/SANARIUM).

Les modifications des réglages effectuées dans un programme standard sont sauvegardées dans un programme individuel. Un programme individuel est respectivement disponible pour chaque forme de bain.

Les valeurs de service mentionnées ci-dessous sont modifiables dans les limites des plages de tolérances avant et pendant le fonctionnement, par le biais du tableau de commande :

- Température
- Humidité d'air absolue
- Temps du démarrage et du fonctionnement.

Unité d'affichage LCD

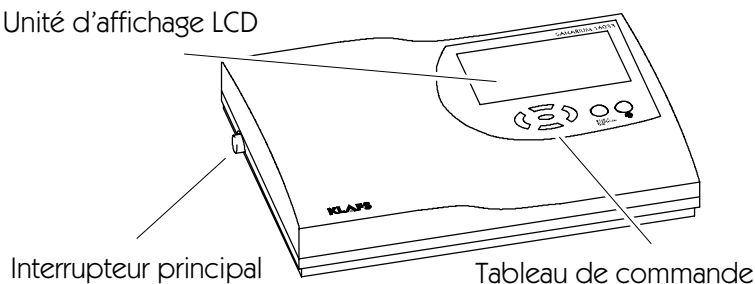

Interrupteur principal

Tableau de commande

Formes de bain

Mode Sauna

Sauna

à des températures de 85 à 100 °C et une humidité d'air relative minime.

SaunaPur

Avec son développement original, Klafs fait revivre la tradition des bains de vapeur finnois avec arrosage des pierres.

Grâce à env. 100 kg de pierres olivénite dans le poêle à sauna, le bain sauna gagne encore plus sur le plan salubre, et permet en même temps d'intenses arrosages de roches. SaunaPur vous laisse envahir d'une sensation de chaleur d'un sauna finnois qui remonte à la nuit des temps.

Le sauna doit être chauffé longtemps à 70 - 85 °C. Puis au début du bain, le poêle à sauna est mis hors circuit par l'intermédiaire de la fonction SaunaPur.

La température qui baisse lentement se laisse compenser par des arrosages de roches fréquents. Cette nouvelle forme de bain permet une séance de sauna démunie de bruit d'enclenchement et au rayonnement électromagnétique réduit.

Bain de chaleur sèche

aux conditions climatiques particulièrement douces, à des températures de 45 à 60 °C et une humidité d'air relative atteignant approximativement jusqu'à 20 %.

Mode SANARIUM

Bain de vapeur douce

en tant que bain doux et humide, à des températures de 48 à 60 °C et une humidité d'air absolue atteignant jusqu'à 72 g/m³.

Bain tropical

à des températures de jusqu'à 75 °C et une humidité d'air absolue atteignant jusqu'à 72 g/m³.

La température et l'humidité d'air absolue des deux formes de bain sont réglables par l'intermédiaire d'une commande à microprocesseur.

Bain aromatique

avec des valeurs climatiques identiques à celles du bain de vapeur douce, toutefois avec l'évaporation supplémentaire d'huiles d'herbes odoriférantes et de concentrés d'essences parfumées de qualité supérieure. Vous pouvez de cette manière améliorer les effets du bain de vapeur douce.

Formes de bain



Chaque forme de bain de votre SANARIUM Klafs a pour objectif de prendre soin de votre santé et de la protéger.

De ce fait : ne pas exagérer lors du bain, penser à votre santé et à votre bien-être !

Cette règle s'applique à :

- la température
- l'humidité d'air relative
- durée du bain.

Ne vous basez pas seulement sur les durées de bain prescrites, mais plutôt sur votre état de santé. Quittez la cabine dès que vous ne vous sentez plus à l'aise.

Le SANARIUM Klafs se compose des éléments suivants :

- SANARIUM B
- SANARIUM S avec CP2
(pour la fourniture se reporter aux bordereaux de livraison)
- une commande à microprocesseur avec module de puissance intégré
- Gestionnaire de valeurs climatiques (optionnel)
- Télécommandée (optionnelle)
- Affichage intérieur avec touche SaunaPUR (option)
- Ventilateur (optionnel)
- un capteur d'humidité
- deux capteurs de température.

Caractéristiques techniques de la commande 16033 pour SANARIUM

Type de commande 16033 : 400 V 3 N, 50-60 Hz, max. 9 kW

Conditions ambiantes : température de 0 °C à 40 °C, humidité d'air max. 80% h. r.

2. Emploi conforme à la finalité

La commande du SANARIUM 16033 est exclusivement conçue pour la commande courante des poêles de sauna et de générateurs de vapeur automatiques homologués (déclarés par la Sté Klafs auprès de la VDE = Association des électrotechniciens allemands ou du TÜV = organe de technique allemand) (emploi conforme à la finalité).

Tout emploi autre que celui mentionné ci-dessus sera considéré comme non conforme à la finalité ! Le constructeur décline toute responsabilité pour les dommages qui en découleraient ; l'utilisateur en porte l'entière responsabilité. Par emploi conforme à la finalité, on entend aussi le respect des instructions de service, d'entretien et de maintenance prescrites par le constructeur.

Le maniement, l'entretien et la maintenance de la commande 16033 sont exclusivement réservés à des personnes expérimentées et informées sur les risques qui émanent de ces activités. Respecter impérativement les consignes spécialisées VDE s'y rapportant, ainsi que les autres règles de technique de sécurité généralement reconnues. Le constructeur décline toute responsabilité quant aux dommages découlant de modifications/transformations entreprises de propre chef sur la commande.

3. Consignes de sécurité générales

Avant la mise en service, lire et respecter impérativement le manuel de service et les consignes de sécurité y figurant !



Dans ce manuel d'utilisation, tous les passages de texte relatifs à votre sécurité sont dotés de ce pictogramme. Transmettre aussi toutes ces consignes de sécurité aux autres utilisateurs.

- Avant d'ouvrir le coffret de la commande, débrancher la commande du réseau !
- Le branchement de la commande sur le réseau électrique est exclusivement réservé à un électricien local qualifié et agréé !
- Ne brancher les installations Sauna et SANARIUM sur le réseau que par l'intermédiaire d'un raccord fixe, conformément aux prescriptions VDE. Utiliser un déclencheur par courant de défaut $I_{\Delta N} \leq 0,03 \text{ A}$ dans la ligne d'amenée de raccordement, avec une ouverture de contact d'au moins 3 mm.
- En cas de perturbations auxquelles un technicien électricien agréé ne pourrait remédier, avertir le S.A.V. Klafs !
- N'utiliser que des pièces détachées d'origine Klafs !
- Interdiction formelle d'entreprendre - de propre chef - des modifications sur la commande !
- Entreprendre le montage de la commande en suivant les instructions de montage !
- Veiller impérativement à ce que les lignes électriques posées à l'intérieur de la cabine et dans les parois de la cabine soient à isolation silicone.
- Avant la mise en circuit de la commande, toujours s'assurer qu'aucun objet inflammable ne se trouve sur ou à côté du poêle du sauna. RISQUE D'INCENDIE !
- Ne jamais utiliser le sauna pour le séchage du linge !
- Ne jamais déverser l'essence aromatique sous sa forme concentrée. N'utiliser que les concentrations indiquées (env. de 20 à 30 gouttes pour 1 litre d'eau) !
- Seuls les concentrés d'essences aromatiques de Klafs sont autorisés !
- Ne jamais conserver la bouteille de concentré d'essence aromatique dans la cabine !
- Contrôler régulièrement le poêle du sauna afin de déceler tout endommagement éventuel.
- Ne jamais verser directement des huiles d'herbes odoriférantes dans le générateur de vapeur, comme tel est le cas lors du mode SANARIUM. Remplir la coupe aromatisante d'eau au quart, à l'extérieur de la cabine, et l'additionner d'huiles d'herbes odoriférantes, goutte à goutte, en respectant strictement les indications figurant sur la bouteille Puis replacer la coupe aromatisante à la sortie de vapeur !

4. Éléments de commande et d'affichage

4.1. Afficheur de la commande 16033

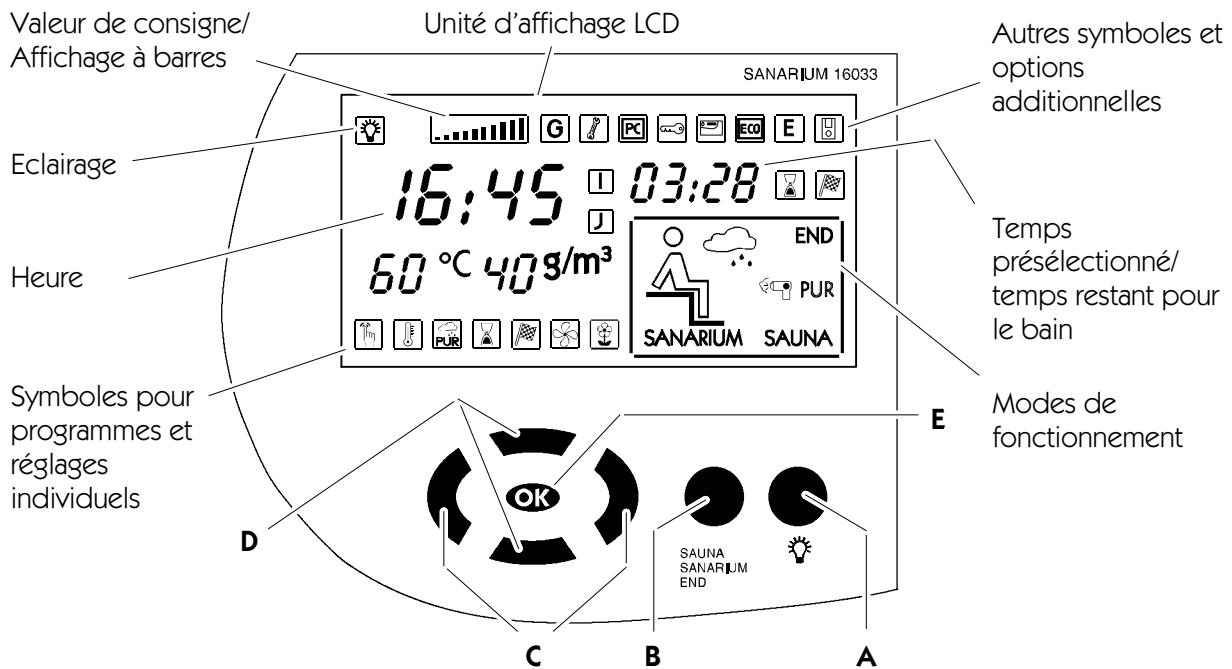

Touche :	Désignation :	Fonction :
	Interrupteur principal (à gauche sur le boîtier de commande).	Activation/Désactivation du mode en veille de la commande. L'heure apparaît sur l'afficheur pendant le mode en veille.
●	A Touche Eclairage.	Marche/arrêt de l'éclairage de la cabine.
●	B Touche Modes.	Sélection du mode : Sauna, SANARIUM ou fin de programme.
◀▶	C Touches gauche/droite.	Sélection du symbole pour les programmes ou les réglages individuels.
▲▼	D Touches haut/bas.	Sélection d'un programme ou modification des valeurs réglées.
OK	E Touche OK.	Enregistrement/sauvegarde des valeurs.

Symboles pour programmes et réglages individuels Sauna et SANARIUM :

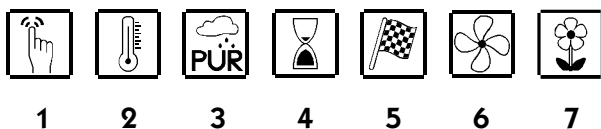

1. Programmes
2. Température
3. Humidité de l'air (uniquement en mode SANARIUM) Mode SaunaPur
4. Durée du bain
5. Mode présélection
6. Ventilateur aspirant
7. Pompe à essences parfumées.



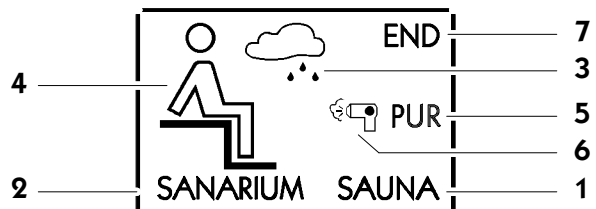







Symboles pour modes de fonctionnement :



1. Mode Sauna
2. Mode SANARIUM
3. Mode SANARIUM, manque d'eau
4. Cabine prête au bain
5. Fonctionnement SaunaPur
6. Postséchage
7. Fin du programme.

4. Éléments de commande et d'affichage

4.2. Afficheur de la commande 16033 : Options additionnelles

Symb. :	Affichage/Fonction :
	-
	La commande se trouve en mode Service .
	Klaf Control contrôle les allocations de valeur de consigne. Les éléments de commande placés sur la commande sont verrouillés. Mode automatique .
	La validation du rendement du chauffage du poêle est activée par l' interrupteur à clé .
	Le Klafs IMES-1 est raccordé. Absence d'anomalie lors de l'échange de données entre le Klafs IMES-1 et la commande.
	Le gestionnaire des valeurs climatiques est raccordé et en service. Le gestionnaire des valeurs climatiques contrôle automatiquement la vitesse de rotation du ventilateur.
	-
	La télécommande est raccordée. Les éléments de commande placés sur la télécommande et la commande fonctionnent sur la base d'égalité.
	-
	-

5. Maniement

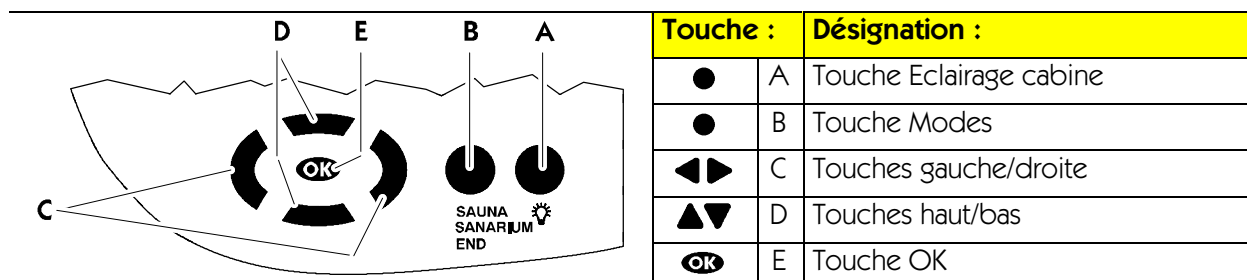

5.1. Marche/arrêt de l'éclairage de la cabine

1. Appuyer sur la touche **A**.

☞ L'éclairage de la cabine s'allume et le symbole correspondant apparaît sur l'afficheur.



La marche de l'éclairage de la cabine est également possible lorsque l'interrupteur principal est désenclenché (par ex. pour le nettoyage de la cabine).

5.2. Réglage de l'heure et de la dureté de l'eau

Réglage de l'heure

1. Mettre la commande hors circuit par le biais de l'interrupteur principal.

2. Maintenir la touche **OK** enfoncée et en plus enclencher en même temps l'interrupteur principal.

☞ L'heure et le symbole du service clignotent sur l'afficheur.

3. Régler l'heure au moyen des touches haut/bas **▲▼**.

☞ Chaque appui sur la touche modifie la valeur d'1 minute. La modification de la valeur est plus rapide lorsque la touche est maintenue appuyée.

4. Confirmer la valeur réglée au moyen de la touche **OK**.

☞ L'heure cesse de clignoter et les deux chiffres du réglage de la dureté de l'eau commencent à clignoter.

Réglage de la dureté de l'eau

◆ Auparavant exécuter ou terminer le réglage de l'heure en opérant de 1. à 4.

5. Régler la dureté de l'eau au moyen des touches haut/bas **▲▼**.

☞ La plage de réglage est entre 0 et 30 ° dH. S'informer sur la dureté de l'eau auprès de l'usine des eaux compétente.

6. Confirmer la valeur réglée au moyen de la touche **OK**.

☞ L'affichage cesse de clignoter. La commande passe sur le mode en veille. L'heure apparaît sur l'afficheur.

5.3. Activation/désactivation du mode en veille

1. Actionner l'interrupteur principal placé à gauche sur le boîtier.

☞ Etant En veille lorsque l'interrupteur principal est enclenché, la commande se laisse donc manier par l'intermédiaire du tableau de commande. L'heure est visualisée sur l'afficheur.

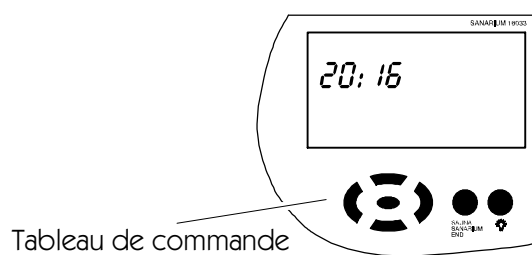
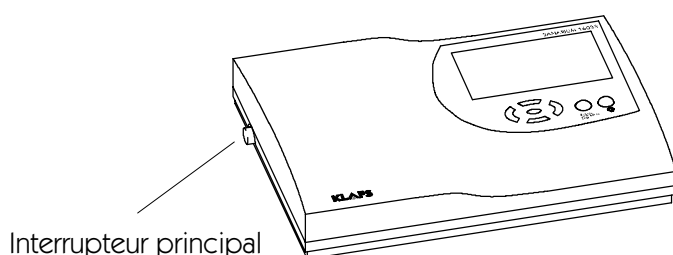

5. Maniement

	Touche :	Désignation :	
	●	A	Touche Eclairage cabine
	●	B	Touche Modes
	◀▶	C	Touches gauche/droite
	▲▼	D	Touches haut/bas
OK	E	Touche OK	

Programmes :

Température du sauna	Température du SANARIUM	Humidité de l'air
1 Programme individuel	1 Programme individuel	Programme individuel
2 80 °C	2 50 °C	≅ env. 35 g/m ³
3 90 °C	3 55 °C	≅ env. 50 g/m ³
4 95 °C	4 60 °C	≅ env. 70 g/m ³
	5 70 °C	≅ env. 70 g/m ³

Condition prérequis/Information pour le maniement suivant :

- La commande est mise en veille. L'heure apparaît sur l'afficheur.
- ☞ Le programme sélectionné démarre automatiquement trois secondes après le dernier actionnement de la touche.

5.4. Démarrage du mode Sauna



RISQUE D'INCENDIE !

Avant la mise en service de la commande, toujours vérifier qu'aucun objet inflammable ne se trouve ni sur, ni à côté du poêle à sauna.



Pour prendre un bain sauna, vidanger le réservoir d'eau du générateur de vapeur.

➔ Voir au Chapitre 5.11. - Mise hors service du générateur de vapeur.

1. Appuyer sur la touche **B**.
 - ☞ L'afficheur visualise le mode de fonctionnement sélectionné en dernier et les réglages de celui-ci.
2. Si besoin, réitérer l'appui sur la touche **B** jusqu'à ce que l'inscription SAUNA apparaisse sur l'afficheur.
 - ➔ S'il s'avère nécessaire d'utiliser d'autres valeurs pour le programme sélectionné, se reporter au chapitre 6.

Ou:

3. Sélectionner le programme Sauna voulu avec les touches haut/bas ▲▼.
 - ☞ Chaque autre appui sur les touches génère l'apparition du programme Sauna suivant.
4. Démarrer le mode Sauna au moyen de la touche **OK**.
 - ☞ Le symbole Preneur de bain apparaît sur l'afficheur une fois la phase de chauffe écoulée. Le sauna est prêt au bain.

5. Maniement

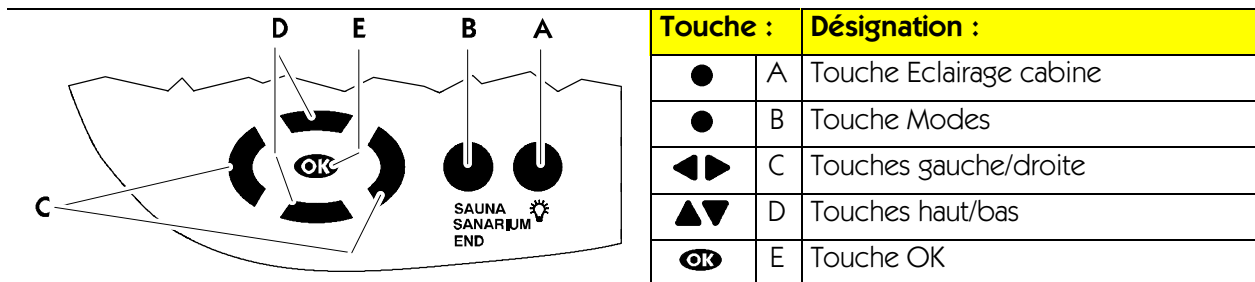

5.5. Démarrage de la forme de bain SaunaPUR



S'assurer que le réservoir d'eau du générateur de vapeur a bien été vidangé.

➔ Voir au Chapitre 5.11. - Mise hors service du générateur de vapeur.

☞ Condition prérequis : Uniquement possible en mode Sauna. La température de consigne doit

être atteinte. L'afficheur doit porter la visualisation du symbole

➔ Le cas échéant, démarrer le mode Sauna, voir au chapitre 5.4.

☞ Le démarrage de la forme de bain SaunaPUR est possible sur la commande ou sur l'affichage intérieur par l'intermédiaire de la touche de l'affichage intérieur SaunaPUR (option).

1. Sur la commande, sélectionner la forme de bain SaunaPUR au moyen des touches gauche/droite ◀▶.

2. Démarrer la forme de bain au moyen de la touche .

☞ Si la température pour la forme de bain SaunaPUR n'est pas encore atteinte, l'afficheur de la commande indique .

☞ Pendant la forme de bain SaunaPUR l'afficheur de la commande indique .

☞ La forme de bain SaunaPUR s'achève automatiquement au bout d'env. 20 minutes ou après une chute de température d'env. 15 Kelvin dans la cabine du sauna. Le poêle à sauna recommence à chauffer.

5. Maniement

	Touche :	Désignation :	
	●	A	Touche Eclairage cabine
	●	B	Touche Modes
	◀▶	C	Touches gauche/droite
	▲▼	D	Touches haut/bas
	OK	E	Touche OK

Programmes :

Température du sauna	Température du SANARIUM	Humidité de l'air
1 Programme individuel	1 Programme individuel	Programme individuel
2 80 °C	2 50 °C	≅ env. 35 g/m ³
3 90 °C	3 55 °C	≅ env. 50 g/m ³
4 95 °C	4 60 °C	≅ env. 70 g/m ³
	5 70 °C	≅ env. 70 g/m ³

Condition prérequis/Information pour le maniement suivant :

- La commande est mise en veille. L'heure apparaît sur l'afficheur.
- ☞ Le programme sélectionné démarre automatiquement trois secondes après le dernier actionnement de la touche.

5.6. Démarrage du mode SANARIUM



RISQUE D'INCENDIE !

Avant la mise en service de la commande, toujours vérifier qu'aucun objet inflammable ne se trouve ni sur, ni à côté du poêle à sauna.

- ◆ Mettre le générateur de vapeur en circuit en suivant la description figurant ci-dessous 5.10..
 - 1. Appuyer sur la touche **B**.
 - ☞ L'afficheur visualise le mode de fonctionnement sélectionné en dernier et les réglages de celui-ci.
 - 2. Si besoin, réitérer l'appui sur la touche **B** jusqu'à ce que l'inscription SANARIUM apparaisse sur l'afficheur.
 - ◆ S'il s'avérait nécessaire de modifier les valeurs du programme sélectionné – voir au chapitre 6.
- Ou:
- 3. Sélectionner le programme SANARIUM voulu au moyen des touches haut/bas ▲▼.
 - ☞ Chaque autre appui sur les touches génère l'apparition du programme SANARIUM suivant.
 - 4. Démarrer le mode SANARIUM avec la touche **OK**.
 - ☞ Le symbole Preneur de bain apparaît sur l'afficheur une fois la phase de chauffe écoulée. Le SANARIUM est prêt pour le bain.

5. Maniement

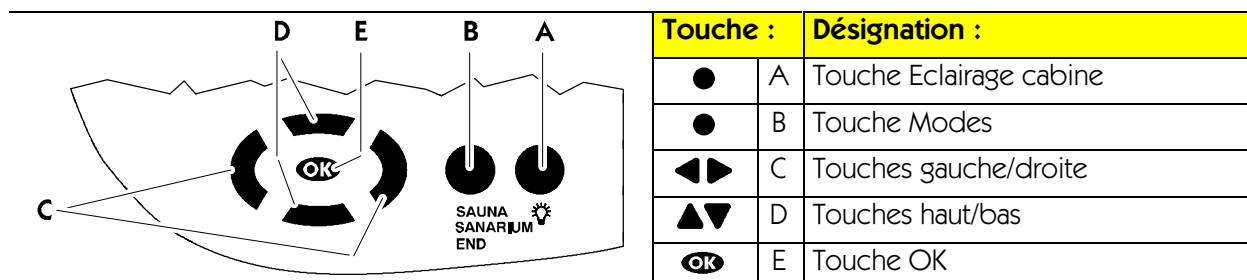

5.7. Fin du programme

Il est possible de mettre fin au mode de bain ou au mode de présélection (Sauna ou SANARIUM) pendant le déroulement du programme.

1. Une fois la durée du bain écoulée, la commande met automatiquement fin au programme ou
2. Mettre prématurément fin au programme du bain en appuyant sur la touche **B** jusqu'à ce que l'inscription FIN apparaisse sur l'afficheur.
 - ☞ Le programme du bain s'achève trois secondes après le dernier appui sur la touche. La commande passe automatiquement sur le mode en veille. L'heure apparaît sur l'afficheur.
3. Pour des raisons d'hygiène, laisser l'eau non utilisée du réservoir d'eau et du système du générateur de vapeur s'écouler après le bain SANARIUM.
 - ➔ Voir au Chapitre 5.11. - Mise hors service du générateur de vapeur.



Le programme appliqué en dernier est mémorisé en fin de programme. A la suite de la sélection des programmes du bain par le biais de la touche **B** la commande affiche le programme de bain appliqué en dernier.

Programme d'arrêt gradué automatique après le mode SANARIUM

- Après le mode Bain, enclencher l'ouverture de sortie d'air à la position 4 dans la cabine, lorsque l'élément paroi de sortie d'air est monté.
- ☞ Le programme d'arrêt gradué démarre en fin de programme lors d'un fonctionnement du SANARIUM de plus de 10 minutes. Le symbole Sèche-cheveux apparaît à cette occasion sur l'afficheur. La durée de programme encore restante pour le programme d'arrêt gradué apparaît sur l'afficheur numérique de droite accompagnée du symbole Sablier .
- ☞ Le poêle recommence à chauffer provoquant ainsi un échange d'air accru. Cette mesure permet de ventiler la cabine.
- ☞ Une fois le programme d'arrêt gradué achevé, la commande commute automatiquement sur En veille. L'heure apparaît sur l'afficheur.

Après le mode Sauna ou le programme d'arrêt gradué, toujours bien aérer la cabine

- Après le mode Sauna ou après l'achèvement du programme d'arrêt gradué, ouvrir provisoirement la porte de la cabine !

5. Maniement

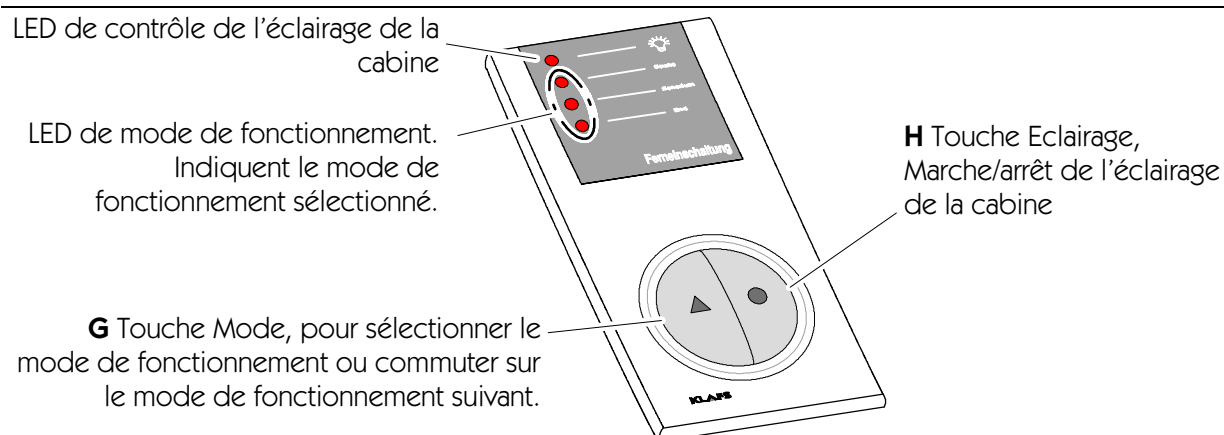

5.8. Télécommande (optionnelle)

La télécommande est disponible en option. Pour la fourniture, se reporter aux bordereaux de livraison.

Fonction

La télécommande sert à :

- démarrer et à achever le mode Sauna/SANARIUM
- commuter entre chacune des formes de bain
- allumer et éteindre l'éclairage de la cabine.

Le symbole apparaît sur l'afficheur lorsque la télécommande est raccordée.

L'éclairage et les modes de fonctionnement sur la télécommande et sur la commande sont indépendants l'un de l'autre.

Marche/arrêt de l'éclairage de la cabine.

1. Appuyer sur la touche Eclairage **H** .

Lorsque le mode de bain se déroule, la mise hors circuit est verrouillée.

Mise en et hors circuit du mode bain



RISQUE D'INCENDIE

Avant la mise en service de la commande, toujours vérifier qu'aucun objet inflammable ne se trouve ni sur, ni à côté du poêle à sauna.

1. Enclencher l'interrupteur principal installé sur la commande.
 2. Appuyer sur la touche Mode **G** . La LED du programme de bain sélectionné est allumée.
 3. Le programme sélectionné démarre trois secondes après le dernier actionnement de la touche.
- Chaque pression consécutive de la touche génère la sélection du mode de fonctionnement suivant.
- Si, avant la fin du programme, le SANARIUM est en service pendant plus de 10 minutes, le programme d'arrêt gradué démarre automatiquement avec Fin de programme. La LED FIN clignote sur l'afficheur de la télécommande pendant le programme d'arrêt gradué. La LED s'éteint après l'achèvement du programme d'arrêt gradué.
- Pour de plus amples détails sur la manière de procéder avec le programme d'arrêt gradué, se reporter au chapitre 5.7.

5. Maniement

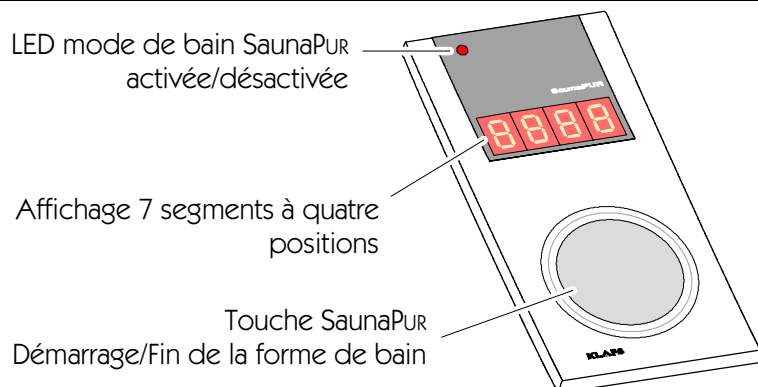

L'affichage à 7 segments à quatre positions indique en alternance trois informations :

Sauna - Heure 19.21

Sauna – Température réelle 95°C

SANARIUM – Humidité réelle 55R.F.

Fin du programme End.

Température de la forme de bain SaunaPUR pas encore atteinte -no-

5.9. Affichage intérieur avec touche SaunaPUR (option)

L'affichage intérieur avec touche SaunaPUR est disponible en tant qu'option. Pour la fourniture, se reporter aux bordereaux de livraison.

Fonction

L'affichage intérieur avec touche SaunaPUR sert à

- afficher le mode de fonctionnement SaunaPUR
- afficher les valeurs de service en mode Sauna/SANARIUM
- démarrer/terminer la forme de bain SaunaPUR.

Démarrage de la forme de bain SaunaPUR

- ☞ Condition prérequis : La température de consigne doit être atteinte. L'afficheur doit porter la visualisation du symbole .
- ▶ Le cas échéant, démarrer le mode Sauna, voir au chapitre 5.4.
- ☞ Le démarrage de la forme de bain SaunaPUR est possible depuis la commande ou l'affichage intérieur (option).
 1. Appuyer sur *la touche SaunaPUR*.
- ☞ Si l'affichage 7 segments indique "-no-" - attendre que la température de la forme de bain SaunaPUR soit atteinte. Puis renouveler la tentative.
- ☞ Pendant la forme de bain SaunaPUR la LED *mode de bain SaunaPUR* est allumée.
- ☞ La forme de bain SaunaPUR s'achève automatiquement au bout d'env. 20 minutes ou après une chute de température d'env. 15 Kelvin dans la cabine du sauna. Le poêle à sauna recommence à chauffer.

Achèvement de la forme de bain SaunaPUR

1. Appuyer sur *la touche SaunaPUR*.
- ☞ La LED *Mode de bain SaunaPUR* s'éteint. Le poêle à sauna recommence à chauffer.

5. Maniement

5.10. Mise en service du générateur de vapeur

SANARIUM B – Remplissage du générateur de vapeur



Ne remplir le générateur de vapeur qu'une fois celui-ci refroidi.
Remplir d'une quantité d'eau adéquate à la durée de bain voulue.



N'ajouter aucun additif à l'eau.

1. Fermer le robinet de vidange (1) – positionner celui-ci vers la gauche.
2. Remplir le générateur de vapeur d'eau à l'unité de remplissage (2).
- ☞ La quantité de remplissage se laisse lire sur l'afficheur du niveau de remplissage (3).

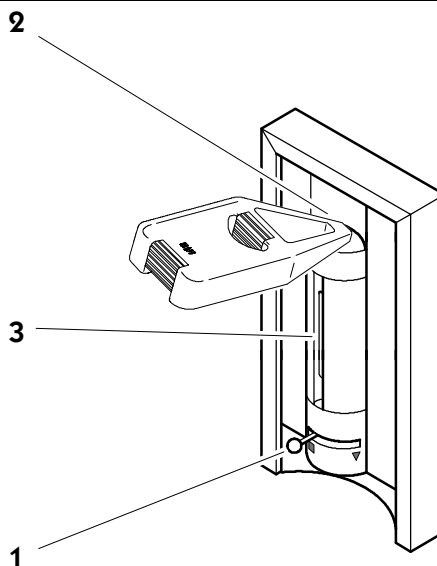

Remplir la coupe aromatisante d'essence parfumée

1. Sortir la coupe aromatisante (4) du corps de la sortie de vapeur (6), à l'aide de la fourche enlève-coupe aromatisante (5).



Risque d'incendie !

Ne pas remplir la coupe aromatisante sur le poêle.

2. Remplir la coupe aromatisante d'essence parfumée diluée.
3. Replacer la coupe aromatisante (4) dans le corps de sortie de vapeur (6).

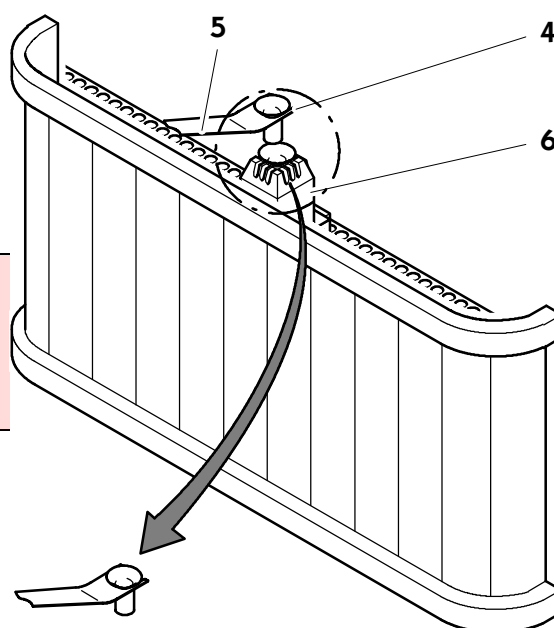

5. Maniement

5.10. Mise en service du générateur de vapeur

SANARIUM S

1. Ouvrir le robinet à soupape d'équerre (1) pour l'arrivée de l'eau.
2. Enclencher l'interrupteur lumineux (2) sur le générateur de vapeur.
L'état de fonctionnement du générateur de vapeur est signalé par l'éclairage de la LED verte - FONCTIONNEMENT.

En cas d'éclairage de la LED jaune ou rouge (3):
Respecter les instructions d'entretien figurant sous 8.2.



La commande connecte automatiquement le générateur de vapeur.

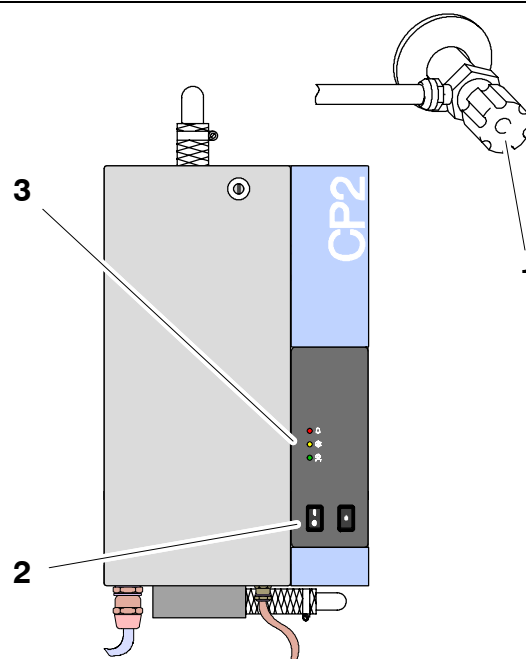

Diffuseur d'essence parfumée Birmingham

1. Contrôler la quantité de remplissage sur le récipient d'essence parfumée (4).
- ☞ Changer le récipient d'essence parfumée.
 - ◆ Voir "Entretien de premier échelon" - Chapitre 8.3.

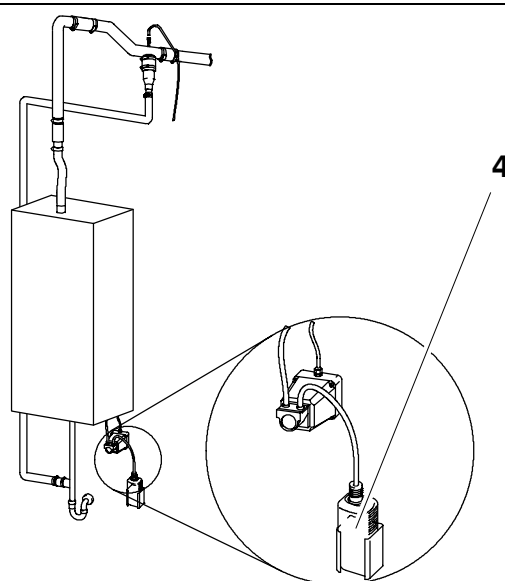

5. Maniement

5.11. Mise hors circuit du générateur de vapeur

SANARIUM B – Vidange d'eau résiduelle



Procéder à une vidange d'eau après chaque prise de bain.



Risque de brûlure !

L'eau résiduelle est encore brûlante directement après le bain.

1. Placer le pot de remplissage (1) sous l'écoulement (2).
2. Ouvrir le robinet de vidange (3) – positionner celui-ci vers la droite.
3. Une fois le générateur de vapeur vidangé, positionner le robinet de vidange (3) vers la gauche.
4. Vider le pot de remplissage (1).

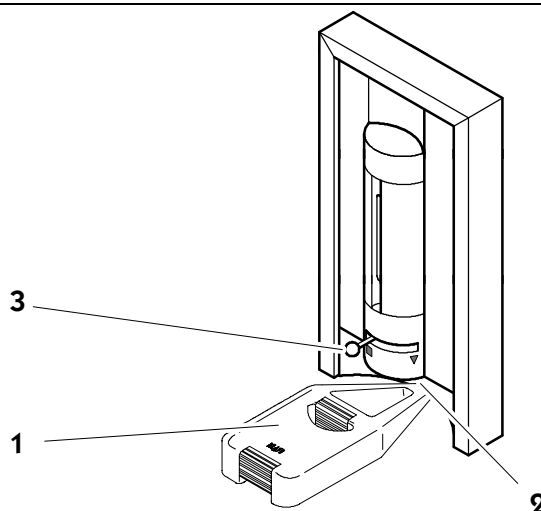

Vidage de la coupe aromatisante



Risque de brûlure !

La coupe aromatisante est encore brûlante directement après le bain.

1. Sortir la coupe aromatisante (4) du corps de la sortie de vapeur (6), à l'aide de la fourche enlève-coupe aromatisante (5).
2. Rincer la coupe aromatisante à l'eau.
3. Replacer la coupe aromatisante (4) dans le corps de sortie de vapeur (6).

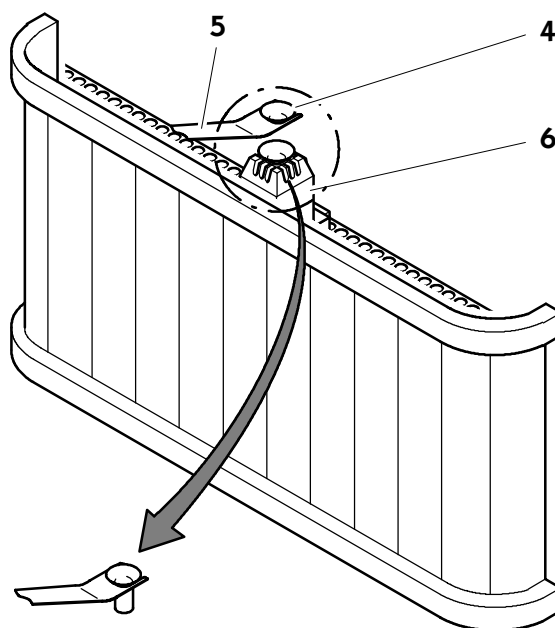

5. Maniement

5.11. Mise hors circuit du générateur de vapeur

SANARIUM S

En cas d'arrêts d'exploitation prolongés, mettre le générateur de vapeur hors circuit.

En cas d'éclairage de la LED jaune ou rouge (1):
Respecter les instructions d'entretien figurant sous 8.2.

1. Fermer le robinet à soupape d'équerre (2) pour l'arrivée d'eau.
2. Appuyer sur la touche PURGE (3), jusqu'à ce que le cylindre à vaporiser soit vide.
3. Actionner l'interrupteur principal (4) ARRET.

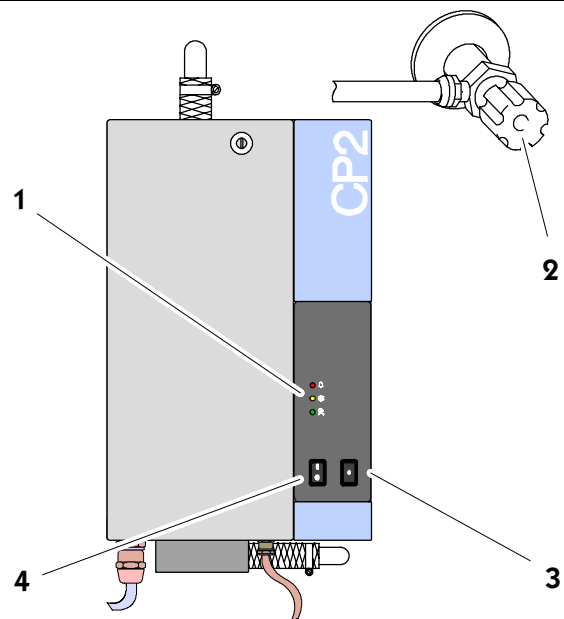

6. Réglage individuel

	Touche :		Désignation :	
	●	A	Touche Eclairage	
	●	B	Touche Modes	
	◀▶	C	Touches gauche/droite	
	▲▼	D	Touches haut/bas	
	OK	E	Touche OK	

Programmes :

Température du sauna		Température du SANARIUM		Humidité de l'air	
1	Programme individuel	1	Programme individuel		Programme individuel
2	80 °C	2	50 °C		≅ env. 35 g/m ³
3	90 °C	3	55 °C		≅ env. 50 g/m ³
4	95 °C	4	60 °C		≅ env. 70 g/m ³
		5	70 °C		≅ env. 70 g/m ³

6.1. Sélection du programme



RISQUE D'INCENDIE !

Avant la mise en service de la commande, toujours vérifier qu'aucun objet inflammable ne se trouve ni sur, ni à côté du poêle à sauna.

- Appeler le menu au moyen des touches gauche/droite ◀▶.
- Sélectionner le menu au moyen des touches haut/bas ▲▼.
- La valeur modifiable clignote.
- Confirmer la sélection au moyen de la touche **OK**.
- La valeur clignotante passe sur affichage permanent. Le programme de bain sélectionné démarre après la confirmation.

6.2. Réglage de la température

- Appeler le menu au moyen des touches gauche/droite ◀▶.
- La valeur modifiable clignote.
- Modifier la valeur clignotante au moyen des touches haut/bas ▲▼.
- Confirmer la valeur réglée au moyen de la touche **OK**.
- La divergence de la valeur par rapport à un programme standard génère la mémorisation automatique de cette valeur dans le programme individuel du programme de bain activé (Sauna ou SANARIUM).



Selon la taille de la cabine et selon le type du poêle à sauna, une température maximale de cabine de 100 °C est atteinte lors d'une température de consigne maximale réglée à 110 °C.



La divergence de la valeur par rapport à un programme standard génère la mémorisation automatique de cette valeur dans le programme individuel du programme de bain activé (Sauna ou SANARIUM).

6. Réglage individuel

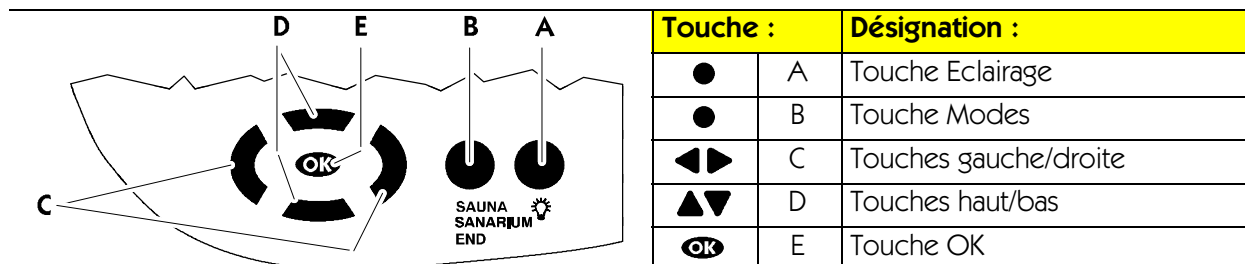

6.3. Réglage de l'humidité d'air, SANARIUM

- Appeler le menu au moyen des touches gauche/droite .
 - Modifier l'allocation de valeur de consigne de l'affichage à barres au moyen des touches haut/bas .
 - Confirmer la valeur réglée au moyen de la touche .
- La divergence de la valeur par rapport à un programme standard génère la mémorisation automatique de cette valeur dans le programme individuel du programme de bain activé (SANARIUM).

6.4. Réglage de la durée du bain

- Appeler le menu au moyen des touches gauche/droite .
 - La valeur modifiable clignote.
 - Modifier la valeur clignotante au moyen des touches haut/bas .
 - La durée de bain standard est de 4 heures.
 - Confirmer la valeur réglée au moyen de la touche .
 - La valeur clignotante passe sur affichage permanent. La divergence de la valeur par rapport à un programme standard génère la mémorisation automatique de cette valeur dans le programme individuel du programme de bain activé (Sauna ou SANARIUM).
- Le temps restant pour le bain apparaît sur l'unité d'affichage accompagné du symbole (sablier).

6.5. Réglage du mode de présélection



RISQUE D'INCENDIE !

Avant la mise en service de la commande, toujours vérifier qu'aucun objet inflammable ne se trouve ni sur, ni à côté du poêle à sauna.

- Appeler le menu au moyen des touches gauche/droite .
 - Régler la présélection au moyen des touches haut/bas .
 - Confirmer le temps réglé au moyen de la touche .
 - Le démarrage du programme s'effectue automatiquement en tenant compte de la phase de chauffe. La cabine est disponible pour le bain au temps réglé.
- Pour mettre fin au mode de présélection, appeler le mode **Fin**.



La commande démarre avant le temps réglé !

6. Réglage individuel

6.6. Réglage du ventilateur (optionnel)

☞ Tout réglage du ventilateur est impossible lorsque le gestionnaire de valeurs climatiques est raccordé (le symbole apparaît sur l'afficheur).

1. Appeler le menu au moyen des touches gauche/droite ◀▶.
 2. Modifier l'affichage à barres au moyen des touches haut/bas ▲▼.
- ☞ Affichage : Aucune barre = ventilateur hors circuit. Affichage : 10 barres = vitesse de rotation maximale du ventilateur.
3. Confirmer la valeur réglée au moyen de la touche **OK**.
- ☞ Après la confirmation, la commande fonctionne avec le nouveau réglage du ventilateur.

6.7. Gestionnaire des valeurs climatiques (optionnel)



Essences parfumées utilisables !

Lors de l'emploi du gestionnaire de valeurs climatiques, ne pas utiliser des essences parfumées à teneur d'eucalyptus !
N'utiliser que des essences parfumées d'origine de Klafs.

LED de fonctionnement (1) sur le gestionnaire de valeurs climatiques.

Interrupteur BCD (2) sur le gestionnaire de valeurs climatiques.

Réglage du débit d'air dans la cabine du sauna.

Position	Effet :
0	<input type="radio"/> Débit d'air minimal <input type="radio"/> Economie énergétique maximale
9	<input type="radio"/> Débit d'air maximal <input type="radio"/> Economie énergétique minimale

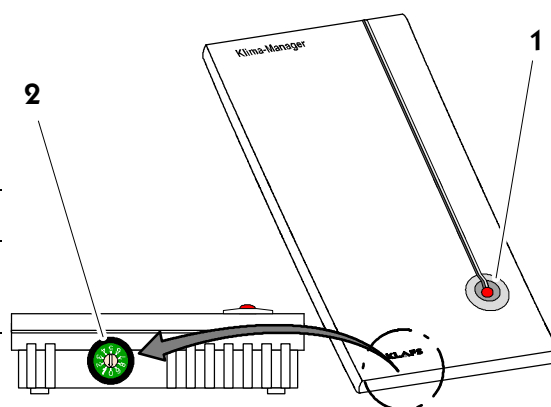

6.8. Volet d'air de sortie pour l'aération et la ventilation de la cabine

Une aération et une ventilation correctes sont les facteurs primordiaux de bonnes conditions climatiques.

La régulation du débit d'air est possible grâce à la paroi pour air de sortie de Klafs qui est dotée d'un volet d'air de sortie réglable (optionnel).

Il est toutefois nécessaire de distinguer le mode Sauna du mode SANARIUM.

Mode Sauna :

Volet d'air de sortie, position 4...3.

Mode SANARIUM :

Volet d'air de sortie, position 1...2.



Pendant le postséchage, positionner le volet de sortie sur 4.

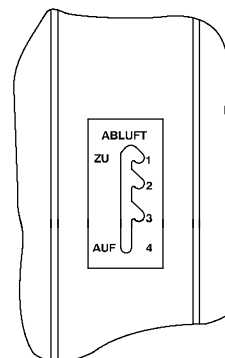

7. En cas d'anomalie

7.1. Affichage des défauts sur l'unité d'affichage



L'exécution des travaux de réparation et de remise en état est exclusivement réservée au personnel du S.A.V Klafs ou à un service qui aura été explicitement autorisé par Klafs !

Le message de défaillance apparaît aux deux chiffres de droite de l'affichage du temps du bain (par ex. 92).

Le symbole *Service*  clignote en même temps que le message de défaillance. La commande est toujours en état de

fonctionnement tant que le symbole *Service*  clignote.

Le message de défaillance apparaît en alternance avec le programme du bain.

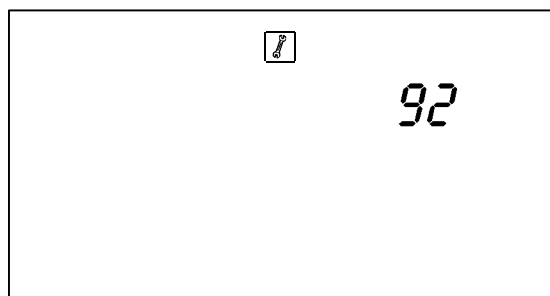

N°	Défaillance	Remédier à la défaillance
91	Déclenchement du dispositif de contrôle de sécurité (SKS).	Enlever l'objet qui se trouve sur le couvercle au-dessus du poêle. Vérifier si la grille n'est pas décrochée. Le cas échéant, la raccrocher.
92	SANARIUM B: Entretien requis, détartrage du générateur de vapeur.	Exécuter l'entretien du générateur de vapeur. ▶ Voir au chapitre 8.1.
	SANARIUM S: Entretien requis.	Exécuter l'entretien du générateur de vapeur. ▶ Voir au chapitre 8.2. ▶ Pour l'entretien, respecter les instructions d'entretien du générateur de vapeur CP2-ci-jointes.
93	Humidité trop faible.	 Mettre la commande hors tension. Ne plus exploiter le cabine ! Avertir le personnel du S.A.V Klafs.
94	Humidité excessive.	
95	Rupture du câble du capteur de température réelle.	
96	Rupture du câble du capteur de température du poêle.	
97	Limiteur de température de sécurité (STB) interrompu.	
98	Court-circuit du capteur de température réelle.	
99	Court-circuit du capteur de température du poêle.	

7. En cas d'anomalie

7.2. Autres défaillances possibles

Défaillance	Cause	Remède
La mise en circuit de la commande est impossible.	Absence de tension de réseau.	Vérifier le déclencheur par courant de défaut et le fusible dans l'alimentation électrique.
La LED du capteur d'humidité clignote, le symbole <i>Nuage</i> clignote sur l'afficheur de la commande. (SANARIUM B).	Manque d'eau.	Remplir le générateur de vapeur d'eau. ➤ Voir au chapitre 5.10.
Aucune sortie de vapeur (SANARIUM B).	Rupture de câble.	➤ Voir le Manuel de Montage/Service, référence 5080107
	Cartouche chauffante défectueuse.	
L'éclairage de la cabine ne fonctionne pas après son activation.	Organe luminaire défectueux.	Remplacer l'organe luminaire. 1. Débrancher la commande du réseau. 2. Utiliser un organe luminaire de même puissance.
	Absence de tension de réseau.	Vérifier le déclencheur par courant de défaut et le fusible dans l'alimentation électrique.
Le ventilateur ne fonctionne pas. Sortie A1 sans tension.	Le fusible SI100 a sauté.	Changer le fusible SI100 (1,25 AT) ou avertir le S.A.V. Klafs.
	Ventilateur défectueux.	Changer le ventilateur. 1. Débrancher la commande du réseau. 2. Remplacer le ventilateur par un ventilateur de puissance identique.
La LED placée sur le générateur de vapeur s'allume, le symbole <i>Nuage</i> clignote sur l'afficheur de la commande. (SANARIUM S).	Manque d'eau.	Ouvrir le robinet à soupape d'équerre sur le générateur de vapeur. ➤ Voir au chapitre 5.10.

Suite à la page suivante

7. En cas d'anomalie

7.2. Autres défaillances possibles

Suite



Défaillance	Cause	Remède
Aucune sortie de vapeur (SANARIUM S).	Le robinet à soupape d'équerre installé sur le générateur de vapeur est fermé.	Ouvrir le robinet à soupape d'équerre sur le générateur de vapeur. ▶ Voir au chapitre 5.10.
	Le générateur de vapeur n'est pas en circuit.	Mettre le générateur de vapeur en circuit. ▶ Voir au chapitre 5.10.
	Anomalie au générateur de vapeur.	▶ Voir au chapitre 8.2.
	Le fusible de la ligne d'arrivée s'est déclenché.	
	Pompe d'admission défectueuse.	Avertir le S.A.V. Klafs.
LED jaune ou rouge du générateur de vapeur allumée (SANARIUM S).	Entretien du générateur de vapeur requis.	Exécuter l'entretien du générateur de vapeur.
	Le cylindre à vaporiser est usé.	▶ Voir au chapitre 8.2.
	Pompe d'admission défectueuse.	Avertir le S.A.V. Klafs.
	Pompe de purge défectueuse.	
<p>☞ Que pour générateur de vapeur S avec diffuseur d'essence parfumée Birmingham :</p> <p>Pas de sortie d'essence parfumée (SANARIUM S).</p>	Récipient d'essence parfumée vide.	Changer le récipient d'essence parfumée. ▶ Voir "Entretien de premier échelon" - Chapitre 8.3.
	Pompe à essence parfumée inopérante ou défectueuse.	Avertir le personnel du S.A.V. Klafs.
	Le tuyau d'alimentation dans la pompe est défectueux.	▶ Voir le Manuel de Service Réf. 5070175.
	Conduite d'essence parfumée bouchée ou défectueuse.	Contrôler la conduite d'essence parfumée entre la pompe et le tuyau du générateur de vapeur. Remplacer la conduite d'essence parfumée défectueuse.
	Conduite d'essence parfumée bouchée au raccord en T en direction du tuyau du générateur de vapeur.	Contrôler la conduite d'essence parfumée en direction du tuyau du générateur de vapeur. Nettoyer la conduite d'essence parfumée au raccord en T en direction du tuyau du générateur de vapeur. ▶ Voir "Entretien de premier échelon" - Chapitre 8.4.

Suite à la page suivante

7. En cas d'anomalie

7.2. Autres défaillances possibles

Suite

Défaillance	Cause	Remède
<p>Le démarrage ou le maniement de la commande est impossible.</p> 	<p>L'option additionnelle (PC) apparaît sur l'afficheur.</p> <p>La commande est commandée par Klafs Control.</p> <p>Le champ de commande est verrouillé.</p>	<p>Mettre Klafs Control hors circuit.</p> <p>☞ Au bout d'env. 5 minutes, Klafs Control libère la commande.</p> <hr/> <p>Déconnecter la ligne de données entre Klafs Control et la commande.</p>
<p>Le poêle ne chauffe pas (lors de commande par l'intermédiaire de Klafs Control ou du système de gestion des bâtiments).</p> 	<p>L'option additionnelle (clé) apparaît sur l'afficheur pendant 30 minutes.</p> <p>La validation de charge du chauffage à poêle de la cabine de sauna est demandée par l'intermédiaire de Klafs Control ou du système de gestion des bâtiments.</p>	<p>Enlever les objets inflammables du poêle !</p> <p>Dans les 30 minutes qui suivent le démarrage entrepris sur Klafs Control ou sur le système de gestion des bâtiments, actionner l'interrupteur à clé de la cabine du sauna pendant 1 seconde.</p>
	<p>L'option additionnelle (clé) n'apparaît pas sur l'afficheur.</p> <p>La validation de charge du chauffage à poêle de la cabine du sauna n'est pas demandée par l'intermédiaire de Klafs Control ou du système de gestion des bâtiments.</p> <p>L'écoulement des 30 minutes d'attente est achevé.</p>	<p>Demander la validation de charge du chauffage à poêle de la cabine du sauna par l'intermédiaire de Klafs Control ou du système de gestion des bâtiments.</p> <p>Enlever les objets inflammables du poêle !</p> <p>Dans les 30 minutes qui suivent le démarrage entrepris sur Klafs Control ou sur le système de gestion des bâtiments, actionner l'interrupteur à clé de la cabine du sauna pendant 1 seconde.</p>
<p>Le réglage du ventilateur est impossible.</p>	<p>Le gestionnaire de valeurs climatiques est raccordé.</p>	<p>☞ Le gestionnaire de valeurs climatiques règle le débit d'air</p> <p>➤ Réglage du débit d'air – voir au Chapitre 6.7.</p>

8. Entretien de premier échelon

L'humidité d'air élevée lors du mode SANARIUM ne nuit pas au bois de votre cabine. Toutefois vous devez impérativement bien aérer la cabine et respecter la phase de postséchage.

Ne jamais se servir d'un jet d'eau ou d'un nettoyeur haute pression pour rincer les parois intérieures de la cabine, les banquettes et les sièges !

Essuyer les surfaces en bois au moyen d'un chiffon humide.

Banquettes encrassées

Poncer la face supérieure des banquettes au moyen d'une toile émeri fine en fonction de l'utilisation, au plus tard une fois par an lors de bain hebdomadaire.

En cas de salissures plus tenaces ou en profondeur, nettoyer les banquettes en les lavant au moyen d'une solution oxygénée à 3% (disponible en pharmacie/dans le commerce spécialisé).



Les désinfectants provoquent de graves brûlures !
De ce fait, respecter impérativement les consignes de sécurité qui s'y rapportent !
Utiliser des gants de ménage en caoutchouc !

Les parois extérieures de la cabine sont soit vernies, soit imprégnées.



Le panneauage intérieur du sauna, ainsi que le matériel d'équipement intérieur (banquettes etc.) ne doivent en aucun cas être vernis, laqués ou imprégnés. Les surfaces ainsi traitées laissent échapper des vapeurs toxiques lors du fonctionnement du sauna.

8. Entretien de premier échelon

8.1. D etartrage du g en rateur de vapeur - SANARIUM B

SANARIUM B - Vidange

1. Placer le broc de remplissage (1) sous l' coulement. Ouvrir le robinet de vidange (2).
2. Une fois le g en rateur de vapeur vid e, refermer le robinet de vidange (2).
3. Vider le broc de remplissage (1).

SANARIUM B - D etartrage

4. Remplir le broc de remplissage (1) d'env. 4 litres d'eau.



Risque de corrosion

La manipulation des d etartrants est associ e au risque de corrosion des yeux et de la peau.
Toujours respecter les indications figurant sur la notice.

5. Addition de d etartrant.
 - ☞ Respecter l'indication quantitative figurant sur la notice.
6. A l'aide du broc de remplissage, remplir l'unit e de remplissage (3) du g en rateur de vapeur (1).
 - ☞ Laisser agir le d etartrant toute la nuit ou respecter l'indication de temps figurant sur la notice
7. Placer le broc de remplissage (1) sous l' coulement. Ouvrir le robinet de vidange (2). Laisser l'eau s' couler dans le broc de remplissage (1).

SANARIUM B - Rin age

8. Fermer le robinet de vidange (2).
9. Remplir le g en rateur de vapeur d'eau   l'unit e de remplissage (3).
10. Placer le broc de remplissage (1) sous l' coulement. Ouvrir le robinet de vidange (2).
11. Une fois le g en rateur de vapeur vid e, refermer le robinet de vidange (2).
12. R ep eter cette op eration de rin age de deux   trois fois.

Remise   l' tat initial du d efaut 92 sur la commande

- ☞ Le posts chage doit  tre achev .
13. Effacer le message de d efaut en mode en veille, au moyen de la touche OK.

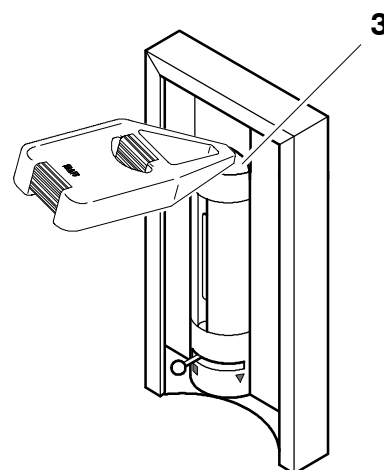
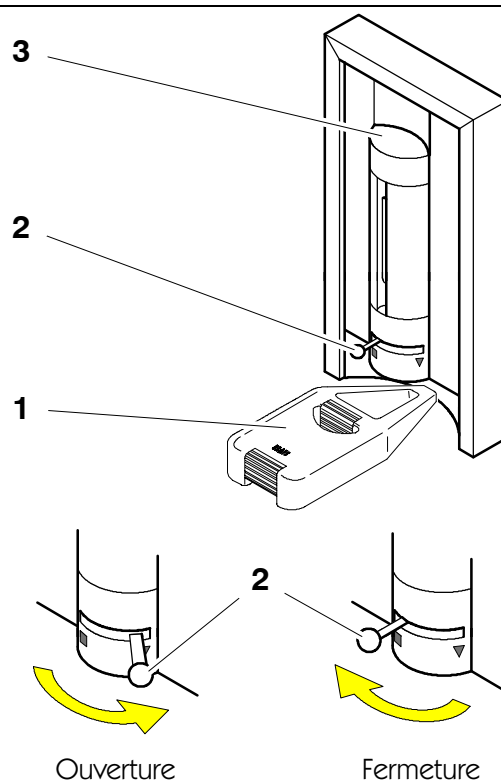

8. Entretien de premier échelon

8.2. Générateur de vapeur - SANARIUM S



Note !

Ne confier l'exécution de travaux sur les composants/les blocs électriques qu'à des techniciens électriciens travaillant conformément aux règles électrotechniques.

SANARIUM S – Cylindre à vaporiser

La durée de vie de votre cylindre à vaporiser dépend de :

- la durée de service
- la puissance du fonctionnement
- la qualité d'eau locale.

Lorsque le cylindre à vaporiser est pratiquement utilisé jusqu'à la corde, la LED jaune ou rouge (1) clignote sur le générateur de vapeur.

- ▶ Pour l'entretien, respecter les instructions d'entretien du générateur de vapeur CP2-ci-jointes.

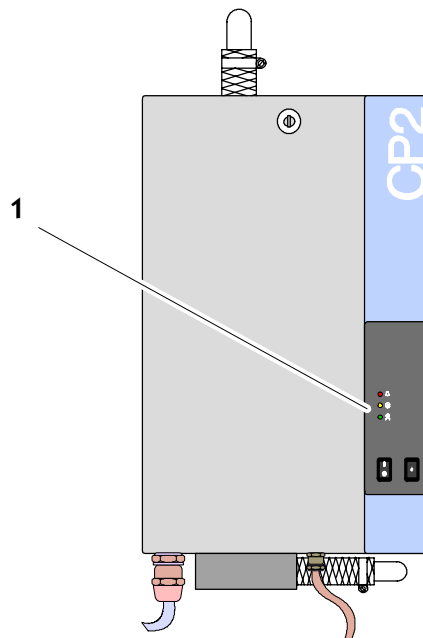

Remplacement de la pompe d'admission, de la soupape d'admission du SANARIUM S

Remplacement de la soupape d'admission (2).

Remplacement de la pompe d'admission (3).

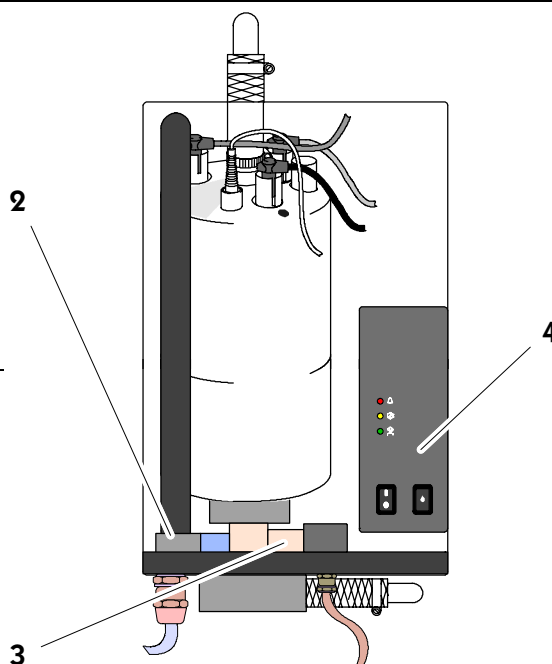

Remplacement du fusible du SANARIUM S

Remplacement du fusible sur la carte de circuit imprimé de commande du générateur de vapeur (4).

8. Entretien de premier échelon

8.3. Générateur de vapeur - Remplacement du récipient d'essence parfumée

☞ Avant de changer le récipient d'essence parfumée (1), bien le secouer.

1. Sortir le tuyau du récipient d'essence parfumée (1) vide.
2. Sortir le récipient d'essence parfumée de son support.
3. Dévisser le bouchon du nouveau récipient d'essence parfumée.
4. Placer le nouveau récipient d'essence parfumée dans le support.
5. Introduire le tuyau dans le récipient d'essence parfumée jusqu'à ce qu'il atteigne le fond du récipient.

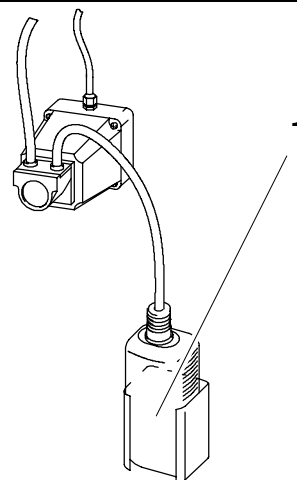

8.4. Générateur de vapeur - Conduite d'essence parfumée en direction du tuyau du générateur de vapeur

1. Contrôler la conduite d'essence parfumée entre le récipient d'essence parfumée et la pompe à essence parfumée (2) – la remplacer si défectueuse.
2. Contrôler la conduite d'essence parfumée entre la pompe à essence parfumée et l'élément en T sur le tuyau du générateur de vapeur (3) la remplacer si défectueuse.
3. Contrôler la conduite d'amenée d'essence parfumée à l'élément en T en direction du tuyau du générateur de vapeur (4) et la nettoyer – pour cela, dévisser l'écrou-raccord et enlever la conduite d'amenée d'essence parfumée.

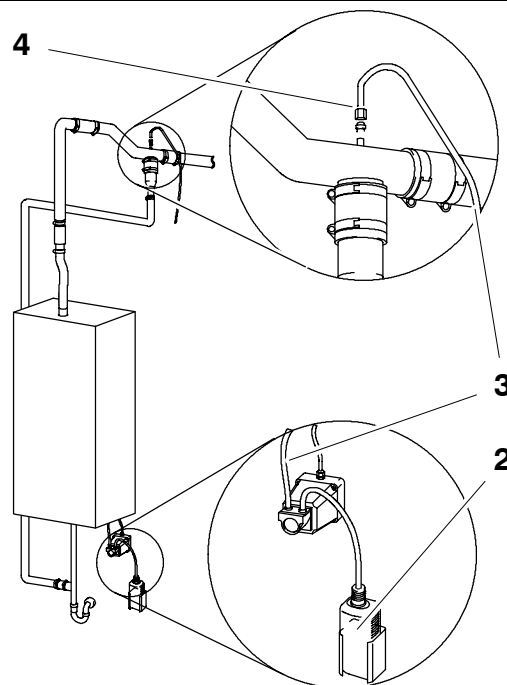

9. Adresses

**Klafs toujours et de partout à votre proximité.
Nous veillons à un service après-vente compétent.**

Klafs Saunabau GmbH & Co. KG
Medizinische Technik

Maison mère en Allemagne :

Erich-Klafs-Straße 1-3
74523 Schwäbisch Hall
Tél. +49 791 501-0

Suisse :

Klafs Saunabau AG
Oberneuhofstr. 11
CH-6340 Baar/Zug
Tél. +41 41 760 2242

Autriche :

Klafs Saunabau Ges.m.b.H.
Sonnwiesen 375
A-6361 Hopfgarten/Tyrol
Tél. +43 5335 2330-0

Nous vous souhaitons beaucoup de plaisir avec votre "SANARIUM de Klafs avec commande Type 16033" . Notre principale préoccupation étant votre santé, votre bien-être, votre relaxation et votre détente.

Sous réserve de modifications techniques.
Reproduction, même partielle, interdite sans l'autorisation par écrit de la
Sté Klafs Saunabau GmbH & Co. KG

Instrucciones de operación

SANARIO B, S de Klafs con control tipo 16033

KLAFS

www.sauna.de

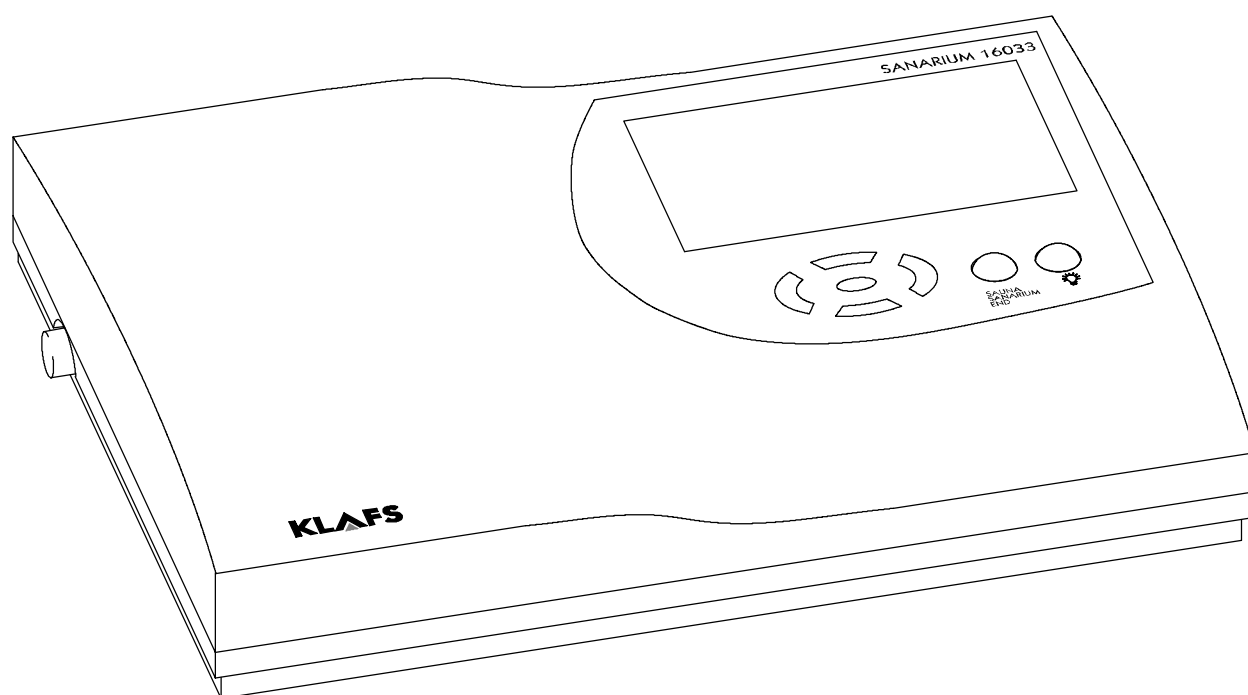

Índice de contenido

Página

1.	Descripción breve del control de SANARIO 16033	65
2.	Operación según las prescripciones	67
3.	Indicaciones generales de seguridad	67
4.	Elementos de control y visualización	68
4.1.	Pantalla del control 16033	68
4.2.	Pantalla del control 16033: Opciones adicionales	69
5.	Operación	70
5.1.	Encender/apagar la luz de la cabina	70
5.2.	Ajustar hora y dureza del agua	70
5.3.	Conectar/desconectar stand-by	70
5.4.	Iniciar la operación del sauna	71
5.5.	Iniciar el modo de baño SaunaPUR	72
5.6.	Iniciar la operación del SANARIO	73
5.7.	Terminar el programa	74
5.8.	Conexión remota (opcional)	75
5.9.	Visualización interior con tecla para SaunaPUR (opcional)	76
5.10.	Poner en servicio el vaporizador	77
5.11.	Poner fuera de servicio el vaporizador	79
6.	Ajuste individual	81
6.1.	Elegir programa	81
6.2.	Ajustar la temperatura	81
6.3.	Ajustar la humedad del aire, SANARIO	82
6.4.	Ajustar el tiempo de baño	82
6.5.	Ajustar la operación preseleccionada	82
6.6.	Ajustar el ventilador (opcional)	83
6.7.	Administrador de clima (opcional)	83
6.8.	Tapa de aireación para la entrada y salida de aire de la cabina	83
7.	Si algo no funciona	84
8.	Mantenimiento y cuidado	88
8.1.	Descalcificación del vaporizador para el SANARIO B	89
8.2.	Vaporizador - SANARIO S	90
8.3.	Vaporizador - Reemplazar el depósito de aromatizante	91
8.4.	Vaporizador - Tubería de aromatizante al tubo del vaporizador	91
9.	Direcciones	92

1. Descripción breve del control de SANARIO 16033

El control de SANARIO de Klafs le ofrece la posibilidad de operar su SANARIO en forma confortable. Para cada forma de baño (sauna o SANARIO) existen tres o bien cuatro programas estándares disponibles previamente programados.

Las modificaciones de los ajustes en un programa estándar se almacenan en un programa individual. Para cada forma de baño existe un programa individual a disposición.

Los siguientes valores de operación pueden modificarse dentro de los rangos de ajuste mediante el panel de control antes y durante la operación:

- Temperatura
- Humedad del aire absoluta
- Inicio y tiempo de operación.

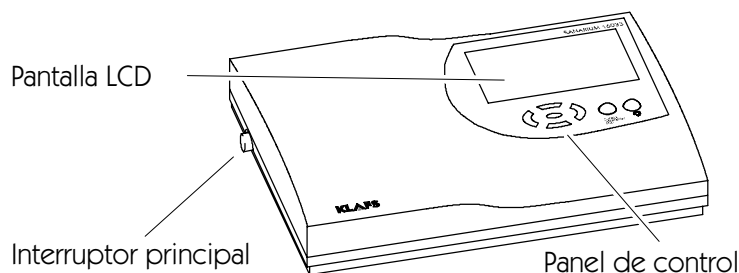

Modos de baño

Operación de Sauna

Sauna

con temperaturas de 85 - 100 °C y una humedad relativa del aire baja.

SaunaPur

este nuevo desarrollo de Klafs revive la tradición de los baños de vapor en piedra finlandeses. Gracias a casi 100 kg de ladrillos de olivino en la estufa del sauna, el baño de sauna es más saludable y al mismo tiempo posibilita infusiones más intensas. A través del SaunaPur existe la sensación de un calor especial como el de un sauna finlandés.

El sauna debe precalentarse a 70 - 85 °C aprox. Luego, la estufa se desconecta al comenzar el baño mediante la función SaunaPur.

La temperatura en descenso leve se equilibra mediante infusiones periódicas. Mediante este nuevo modo de baño, el baño mismo de sauna es posible sin ruidos de conmutación y radiaciones electromagnéticas reducidas.

Baño de aire caliente

con un clima especialmente suave, temperaturas de 45 - 60 °C y una humedad relativa del aire hasta aprox. 20 %.

Operación de SANARIO

Baño de vapor suave

como baño suave y húmedo, con temperaturas de 48 - 60 °C y una humedad absoluta del aire de hasta 72 g/m³.

Baño tropical

con temperaturas de hasta 75 °C y una humedad absoluta del aire de hasta 72 g/m³.

En ambos modos de baño, la temperatura y la humedad absoluta del aire se regulan mediante un control con microprocesador.

Baño aromático

con iguales valores de clima que en el baño de vapor suave, sin embargo con la vaporización adicional de hierbas y extractos aromáticos de alta calidad. Con esto, Ud. puede mejorar el efecto del baño de vapor suave.

Modos de baño



Cada forma de baño en su SANARIO de Klafs debe utilizarse para su salud y su bienestar.

Debido a esto: ¡Debe bañarse dentro del margen de su salud y su bienestar!

Esto se aplica para:

- Temperatura
- Humedad del aire relativa
- Duración del baño.

La duración del baño debe dirigirse no sólo según los tiempos de baño prescritos, sino también según su propio bienestar. Se debe abandonar la cabina cuando Ud. ya no se sienta cómodo.

El SANARIO de Klafs se compone de los siguientes elementos:

- SANARIO B
- SANARIO S con CP2
(El volumen de suministros se encuentra en los papeles de envío)
- Un control con microprocesador con un elemento de potencia integrado
- Administrador de clima (opcional)
- Conexión remota (opcional)
- Visualización interior con tecla para SaunaPur (opcional)
- Ventilador (opcional)
- Un sensor de humedad
- Dos sensores de temperatura.

Datos técnicos del control de SANARIO 16033

Tipo de control 16033: 400 V 3 N, 50-60 Hz, máx. 9 kW

Condiciones ambientales: temperatura 0 °C hasta 40 °C, humedad relativa del aire máx. 80%.

2. Operación según las prescripciones

El control 16033 del SANARIO está concebido exclusivamente para el uso normal en el control de calefacciones de sauna autorizadas (inscritas por la empresa Klafs en el VDE [Reglamento de Electrotécnicos Alemanes] o el TÜV [Inspección técnica de equipos]) y autómatas de vaporización (Utilización según las prescripciones).

¡Cada utilización que escape a estas indicaciones se considera como una utilización que no cumple las prescripciones! El fabricante no se responsabiliza por los daños resultados de estas utilizaciones inapropiadas; el riesgo lo asume completamente el usuario. A una operación de acuerdo a las prescripciones, pertenecen también la conservación de las condiciones de operación, cuidado y mantenimiento prescritas por el fabricante.

El control 16033 debe operarse, cuidarse y mantenerse sólo por personas con él familiarizadas e instruidas en los peligros relacionados. Observar las correspondientes prescripciones del VDE, así como las normas técnicas de seguridad generalmente reconocidas. Modificaciones arbitrarias en el control excluyen la responsabilidad del fabricante por los daños así causados.

3. Indicaciones generales de seguridad

¡Antes de la puesta en operación, leer las instrucciones de operación y observar las indicaciones de seguridad!



En estas instrucciones de operación se encuentran provistas con esta indicación, todas las posiciones de texto que atañen a su seguridad. Difunda correspondientemente todas estas indicaciones de seguridad a los demás usuarios de la instalación.

- ¡Desconectar de la red antes de abrir la caja de mando del control!
- ¡El control debe conectarse a la red de alimentación sólo por un eléctrico especializado y localmente autorizado!
- Las instalaciones de sauna y SANARIO deben conectarse sólo mediante una conexión fija a la red de energía eléctrica según las recomendaciones del VDE. Utilizar en la línea de alimentación un interruptor de corriente de falla de $I_{\Delta N} \leq 0,03 \text{ A}$ con al menos 3 mm de abertura de contactos.
- En caso de fallas, que un eléctrico autorizado no pueda eliminar, informar al servicio al cliente de Klafs.
- ¡Utilizar sólo piezas de recambio originales de Klafs!
- ¡No están permitidas las modificaciones en el control por parte del usuario!
- ¡Efectuar el montaje del control según las instrucciones de montaje respectivas!
- Las líneas eléctricas al interior de la cabina y de las paredes de la cabina deben sellarse con silicona.
- Asegúrese siempre antes de la puesta en marcha del control, que ningún objeto inflamable se encuentra sobre el calefactor del sauna. ¡PELIGRO DE INCENDIO!
- ¡Nunca utilizar el sauna como instalación para secar ropa!
- Nunca usar los medios de infusión en una forma concentrada. ¡Utilizar sólo las concentraciones entregadas (un litro de agua para 20-30 gotas)!
- ¡Como medios de infusión sólo están permitidos los extractos para infusión de Klafs!
- ¡Nunca guardar la botella con el medio de infusión en la cabina!
- Controle regularmente la calefacción del sauna por posibles daños.
- Los extractos de hierbas que se utilizan en la operación del SANARIO, nunca deben usarse directamente en el vaporizador. Llenar la copa de aromatizante afuera de la cabina con un cuarto de agua y agregar gota a gota los extractos de hierbas según las indicaciones en la botella. ¡Luego, colocar la copa de aromatizante nuevamente en la salida del vapor!

4. Elementos de control y visualización

4.1. Pantalla del control 16033

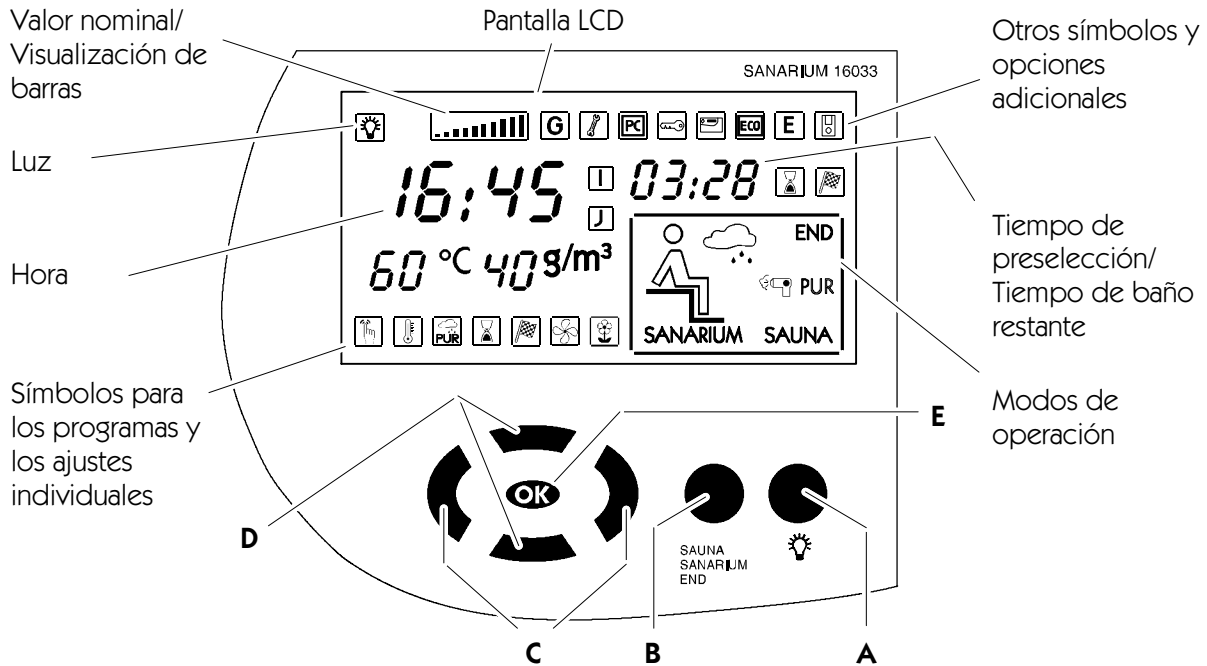

Tecla:	Denominación:	Función:
	Interruptor principal (a la izquierda de la caja del control).	Conectar/desconectar el control a stand-by. Al conectar el stand-by, en la pantalla aparece la hora.
● A	Tecla de luz.	Encender/apagar la luz de la cabina.
● B	Tecla de Modos de operación.	Selección del modo de operación: Sauna, SANARIO o Fin de programa.
◀▶ C	Teclas Izquierda/Derecha.	Seleccionar el símbolo para los programas o los ajustes individuales.
▲▼ D	Teclas Arriba/Abajo.	Seleccionar un programa o modificar los valores ajustados.
OK E	Tecla OK.	Asumir/almacenar los valores.

Símbolos para los programas y ajustes individuales de sauna y SANARIO:

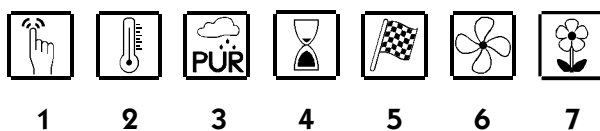

1. Programas
2. Temperatura
3. Humedad del aire (sólo en la operación del SANARIO) Operación de SaunaPur
4. Tiempo de baño
5. Operación de preselección
6. Ventilador de aireación
7. Bomba de aromatizante.



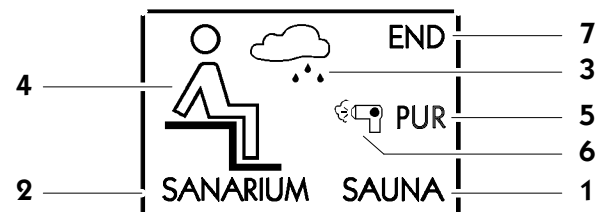







Símbolos para los modos de operación:



1. Operación de sauna
2. Operación de SANARIO
3. Operación del SANARIO, falta de agua
4. Cabina preparada para el baño
5. Operación SaunaPur
6. Secado posterior
7. Fin de programa.

4. Elementos de control y visualización

4.2. Pantalla del control 16033: Opciones adicionales

Símbolo:	Visualización/Función:
	-
	El control se encuentra en Operación de servicio .
	Los valores prescritos se comandan por el control de Klafs . Los elementos de mando en el control se encuentran bloqueados. Operación automática .
	La liberación de potencia de la calefacción de la estufa se ejecuta mediante el interruptor de llave .
	El IMES-1 de Klafs está conectado. No existe error alguno en el intercambio de datos entre el IMES-1 de Klafs y el control.
	El administrador de clima está conectado y operando. Las revoluciones del ventilador se controlan en forma automática por el administrador de clima.
	-
	Conexión remota conectada. Los elementos de mando en la conexión remota y el control tienen el mismo efecto.
	-
	-

5. Operación

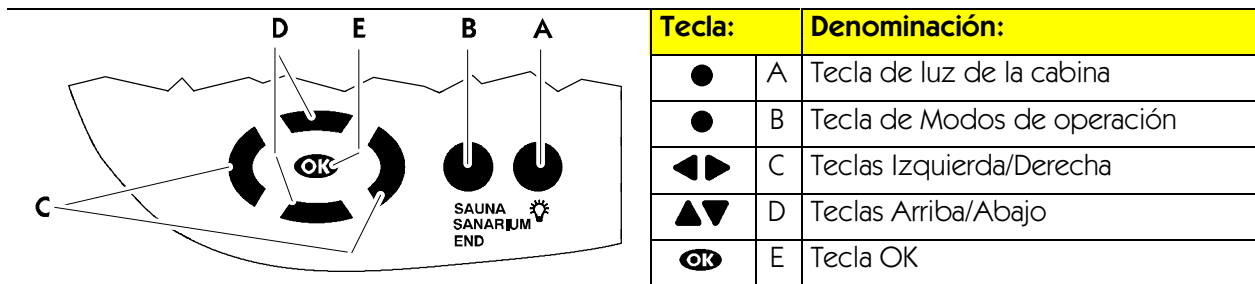

5.1. Encender/apagar la luz de la cabina

1. Pulsar la tecla **A**.

☞ La luz de la cabina se enciende y el símbolo correspondiente aparece en la pantalla.



La luz de la cabina puede encenderse también con el interruptor principal desconectado (p.ej.: para la limpieza de la cabina).

5.2. Ajustar hora y dureza del agua

Ajustar la hora

1. Desconectar el control desde el interruptor principal.
 2. Mantener pulsada la tecla **OK** y conectar simultáneamente el interruptor principal.
- ☞ En la pantalla parpadean la hora y el símbolo de servicio.
3. Ajustar la hora con las teclas arriba/abajo **▲▼**.
 4. Confirmar el valor ajustado con la tecla **OK**.
- ☞ La hora deja de parpadear y ambas cifras para el ajuste de la dureza del agua comienzan a parpadear.

Ajustar la dureza del agua

5. Ajustar la dureza del agua con las teclas arriba/abajo **▲▼**.
 6. Confirmar el valor ajustado con la tecla **OK**.
- ☞ La visualización deja de parpadear. El control se conecta a stand-by. En la pantalla aparece la hora.

5.3. Conectar/desconectar stand-by

1. Activar el interruptor principal a la izquierda de la caja.
- ☞ El control se encuentra en stand-by con el interruptor principal activado y puede manejarse mediante el panel de control. En la pantalla se indica la hora.

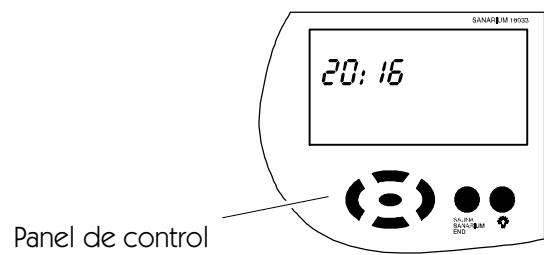
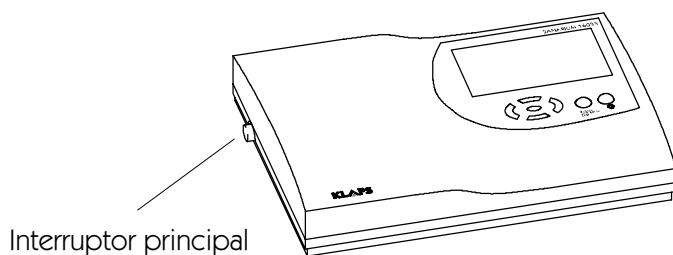

5. Operación

	Tecla:		Denominación:
	●	A	Tecla de luz de la cabina
	●	B	Tecla de Modos de operación
	◀▶	C	Teclas Izquierda/Derecha
	▲▼	D	Teclas Arriba/Abajo
	OK	E	Tecla OK

Programas:

Temperatura del sauna	Temperatura del SANARIO	Humedad del aire
1 Programa individual	1 Programa individual	Programa individual
2 80 °C	2 50 °C	≅ aprox. 35 g/m ³
3 90 °C	3 55 °C	≅ aprox. 50 g/m ³
4 95 °C	4 60 °C	≅ aprox. 70 g/m ³
	5 70 °C	≅ aprox. 70 g/m ³

Requerimientos/Indicaciones para el siguiente manejo:

- El control está conectado en stand-by. En la pantalla aparecerá la hora.
- ☞ Tres segundos después de la última confirmación de las teclas se inicia automáticamente el programa seleccionado.

5.4. Iniciar la operación del sauna



¡PELIGRO DE INCENDIO!

Controle siempre antes de la puesta en marcha, que ningún objeto combustible se encuentre sobre o junto a la estufa del sauna.



Para la limpieza y renovación del tanque de agua, vaciar desde el vaporizador.

➤ Vea en el Capítulo 5.11. - Poner fuera de servicio el vaporizador.

1. Pulsar la tecla **B**.
 - ☞ En la pantalla aparece el último modo de operación seleccionado y sus ajustes.
 2. Pulsar, dado el caso, la tecla **B** nuevamente hasta que la indicación SAUNA aparezca en la pantalla.
 - Si deben utilizarse otros valores para el programa seleccionado, vea el capítulo 6.
- bien:
3. Seleccionar el programa de sauna deseado con las teclas arriba/abajo ▲▼.
 - ☞ Cada nueva pulsación de las teclas muestra el siguiente programa de sauna.
 4. Iniciar la operación del sauna con la tecla **OK**.
 - ☞ Tras efectuarse la fase de calentamiento aparece el símbolo de "huésped en baño" en la pantalla. El sauna está listo para el baño.

5. Operación

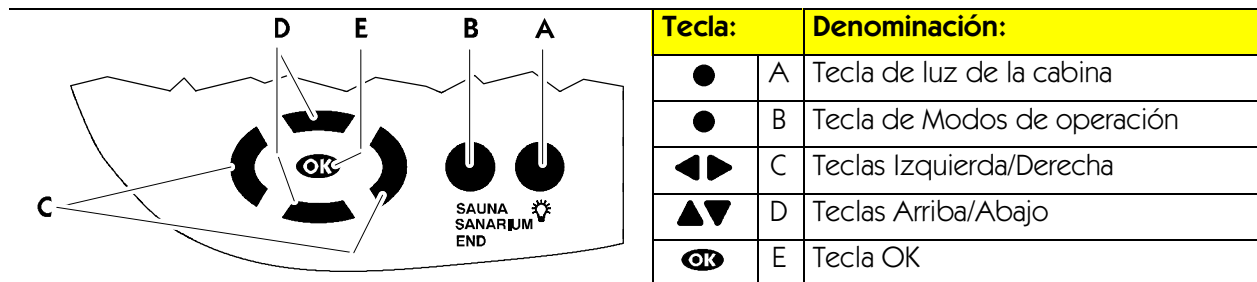

5.5. Iniciar el modo de baño SaunaPur



Asegúrese que el tanque de agua se encuentra vacío desde el vaporizador.

➔ Vea en el Capítulo 5.11. - Poner fuera de servicio el vaporizador.

☞ Requisitos: Sólo es posible en la operación del sauna. La temperatura prescrita debe alcanzarse. El

símbolo debe aparecer en la pantalla.

➔ Dado el caso, iniciar la operación del sauna, vea el Capítulo 5.4.

☞ El inicio del modo de baño SaunaPur es posible en el control o en la visualización interior mediante la tecla para SaunaPur (opcional).

1. Seleccionar en el control el modo de baño SaunaPur con las teclas izquierda/derecha .

2. Iniciar el modo de baño con la tecla .

☞ Si la temperatura para el modo de baño SaunaPur todavía no es alcanzada, aparece en la pantalla del control .

☞ Durante el modo de baño SaunaPur aparece en la pantalla del control .

☞ Luego de 20 minutos aprox. o una caída de temperatura de 15 Kelvin aprox., finaliza automáticamente el modo de baño SaunaPur. La estufa del sauna comienza nuevamente a calentarse.

5. Operación

	Tecla:		Denominación:	
	●	A	Tecla de luz de la cabina	
	●	B	Tecla de Modos de operación	
	◀▶	C	Teclas Izquierda/Derecha	
	▲▼	D	Teclas Arriba/Abajo	
	OK	E	Tecla OK	

Programas:

Temperatura del sauna		Temperatura del SANARIO		Humedad del aire	
1	Programa individual	1	Programa individual	Programa individual	
2	80 °C	2	50 °C		≅ aprox. 35 g/m ³
3	90 °C	3	55 °C		≅ aprox. 50 g/m ³
4	95 °C	4	60 °C		≅ aprox. 70 g/m ³
		5	70 °C		≅ aprox. 70 g/m ³

Requerimientos/Indicaciones para el siguiente manejo:

- El control está conectado en stand-by. En la pantalla aparecerá la hora.
- ☞ Tres segundos después de la última confirmación de las teclas se inicia automáticamente el programa seleccionado.

5.6. Iniciar la operación del SANARIO



¡PELIGRO DE INCENDIO!

Controle siempre antes de la puesta en marcha, que ningún objeto combustible se encuentre sobre o junto a la estufa del sauna.

- ◆ Poner en operación el vaporizador como se describe en 5.10.
- 1. Pulsar la tecla **B**.
- ☞ En la pantalla aparece el último modo de operación seleccionado y sus ajustes.
- 2. Pulsar, dado el caso, la tecla **B** nuevamente hasta que la indicación SANARIO aparece en la pantalla.
- ◆ Si deben modificarse los valores para el programa seleccionado, vea el capítulo 6.

○ bien:

- 3. Seleccionar el programa de SANARIO deseado con las teclas arriba/abajo ▲▼.
- ☞ Cada pulsación posterior de la tecla indica el siguiente programa del SANARIO.
- 4. Iniciar la operación del SANARIO con la tecla **OK**.
- ☞ Tras efectuarse la fase de calentamiento aparece el símbolo de "huésped en baño" en la pantalla. El SANARIO se encuentra preparado para operar.

5. Operación

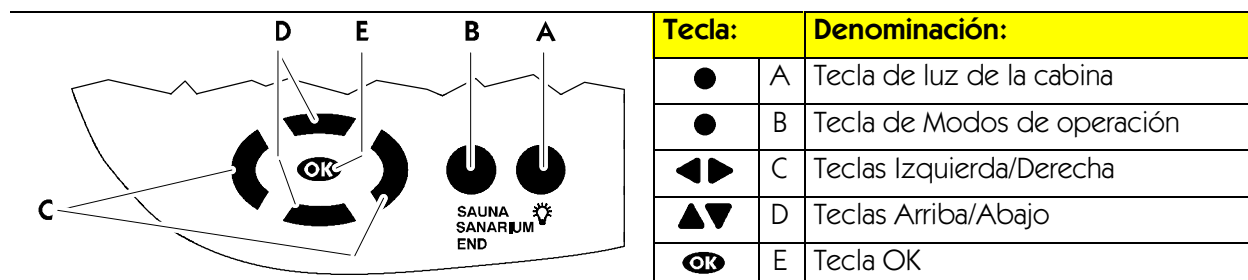

5.7. Terminar el programa

La operación de baño o la operación preseleccionada (sauna o SANARIO) pueden terminarse durante el transcurso del programa.

1. El control termina automáticamente el programa tras el transcurso del tiempo de baño
2. Para terminar el programa de baño anticipadamente, pulsar la tecla **B**, hasta que aparezca la indicación FIN en la pantalla.
 - ☞ Tres segundos después de la última confirmación de las teclas, termina automáticamente el programa de baño. El control se conmuta automáticamente a stand-by. En la pantalla aparecerá la hora.
3. Tras el baño del SANARIO y por motivos higiénicos, debe descargarse el agua no usada del tanque de agua y del sistema del vaporizador.
 - ▶ Vea en el Capítulo 5.11. - Poner fuera de servicio el vaporizador.



El último programa de baño seleccionado se almacena al finalizar el programa. Tras llamar los programas de baño mediante la tecla **B**, el control muestra como primero el último programa de baño utilizado.

Programa posterior automático tras la operación del SANARIO

- Tras la operación del baño, enganchar en la cuarta posición el elemento de pared incorporado a la abertura de aireación de la cabina.
- ☞ Si el SANARIO se encuentra por más de 10 minutos en operación, se inicia automáticamente con el fin del programa de baño el programa posterior. El tiempo restante del programa de baño hasta el programa posterior aparece en la indicación digital derecha junto al símbolo de Reloj de arena.
- ☞ La estufa se calienta nuevamente, a través de esto se produce un elevado cambio de aire. Con estas medidas se ventila la cabina.
- ☞ Tras transcurrir el programa posterior, el control conmuta automáticamente a stand-by. En la pantalla aparecerá la hora.

Ventilar la cabina tras la operación del sauna o el programa posterior

- Tras la operación del sauna o al finalizar el programa posterior, ¡abrir transitoriamente la puerta de la cabina para ventilar el sauna!

5. Operación

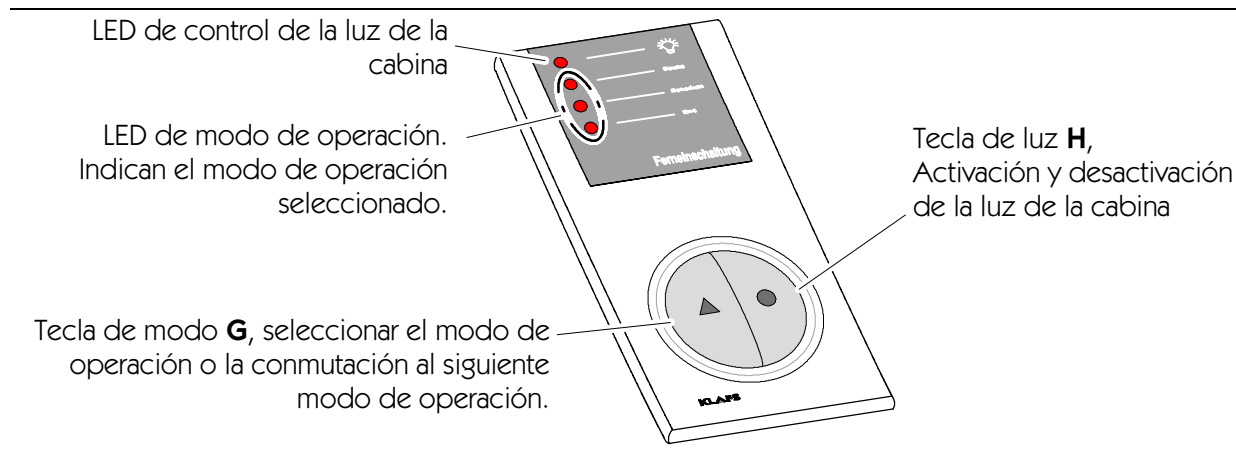

5.8. Conexión remota (opcional)

La conexión remota puede suministrarse opcionalmente. El volumen de suministros se encuentra listado en la nota de entrega.

Función

La conexión remota se utiliza para:

- Inicio y término de la operación del Sauna/SANARIO
- Conmutar entre los modos de baño individuales
- Conexión y desconexión de la luz de la cabina.

En el caso de una conexión remota conectada, aparece el símbolo  en la pantalla del control.

☞ La *luz* y los *modos de operación* en la conexión remota y en el control son independientemente operables uno del otro.

Encender/apagar la luz de la cabina.

1. Pulsar la tecla de luz **H** ●.

☞ En el caso de una operación de baño en proceso, la desconexión de la luz de la cabina se encuentra bloqueada.

Conectar/Desconectar la operación de baño



PELIGRO DE INCENDIO

Controle siempre antes de la puesta en marcha, que ningún objeto combustible se encuentre sobre o junto a la estufa del sauna.

1. Activar el interruptor principal en el control.
 2. Pulsar la tecla de modo **G** ▲. El LED del programa de baño seleccionado se ilumina.
 3. Tres segundos después de la última activación de la tecla se inicia automáticamente el programa seleccionado.
- ☞ Con cada nueva pulsación de la tecla se seleccionará el siguiente modo de operación.
- ☞ Si antes de terminar el programa, el SANARIO se encuentra por más de 10 minutos en operación, se inicia automáticamente el programa posterior tras finalizar el programa de baño. Durante el programa posterior parpadea el LED FIN en la pantalla de la conexión remota. Al finalizar el programa posterior se apaga el LED.
- ▶ Para mayores informaciones acerca del programa posterior vea el capítulo 5.7.

5. Operación

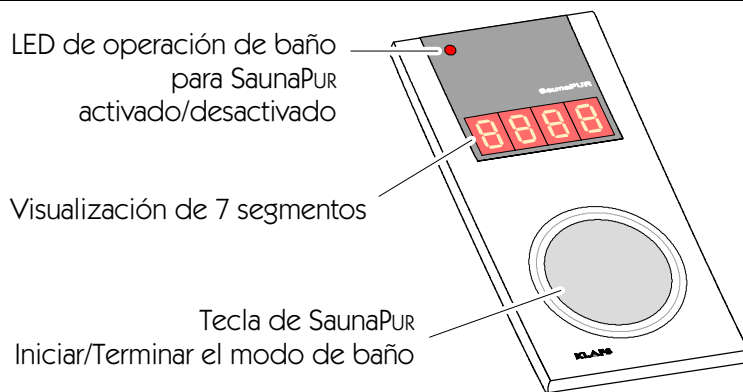

La indicación de 7 segmentos con cuatro dígitos muestra alternadamente las siguientes tres informaciones:

Hora del sauna 19.21

Temperatura real del sauna 95°C

Humedad real del SANARIO 55R.F.

Fin de programa End.

Temperatura para el modo de baño SaunaPUR aún no alcanzada -no-

5.9. Visualización interior con tecla para SaunaPUR (opcional)

La visualización interior con tecla para SaunaPUR se suministra en forma opcional. El volumen de suministros se encuentra listado en la nota de entrega.

Función

La visualización interior con tecla para SaunaPUR sirve para

- Indicar el modo de operación SaunaPUR
- Indicación de parámetros de operación para el Sauna y el SANARIO
- Iniciar/Terminar el modo de baño SaunaPUR.

Iniciar el modo de baño SaunaPUR

- ☞ Requisitos: La temperatura prescrita debe alcanzarse. El símbolo  debe aparecer en la pantalla.
- ▶ Dado el caso, iniciar la operación del sauna, vea el Capítulo 5.4.
- ☞ El inicio del modo de baño SaunaPUR es posible en el control o en la visualización interior (opcional).
 1. Presionar *la tecla para SaunaPUR*.
- ☞ Aparece en la visualización de 7 segmentos "-no-" - esperar hasta que se alcance la temperatura para el modo de baño SaunaPUR. Luego volver a tratar.
- ☞ Durante el modo de baño SaunaPUR se ilumina el LED *Operación de baño SaunaPUR*.
- ☞ Luego de 20 minutos aprox. o una caída de temperatura de 15 Kelvin aprox. en la cabina, finaliza automáticamente el modo de baño SaunaPUR. La estufa del sauna comienza nuevamente a calentarse.

Terminar el modo de baño SaunaPUR

1. Presionar *la tecla para SaunaPUR*.
- ☞ El LED *de la operación de baño para SaunaPUR* se apaga. La estufa del sauna comienza nuevamente a calentarse.

5. Operación

5.10. Poner en servicio el vaporizador

SANARIO B – Llenar vaporizador



El vaporizador debe llenarse exclusivamente en estado frío. Llenar la cantidad de agua necesaria para la duración de baño prevista.



No agregar sustancias adicionales al agua.

1. Cerrar el grifo de descarga (1) – Colocar el grifo de descarga hacia la izquierda.
2. Llenar el vaporizador con agua en la unidad de llenado (2).
- ☞ La cantidad de llenado puede leerse en la indicación del estado de llenado (3).

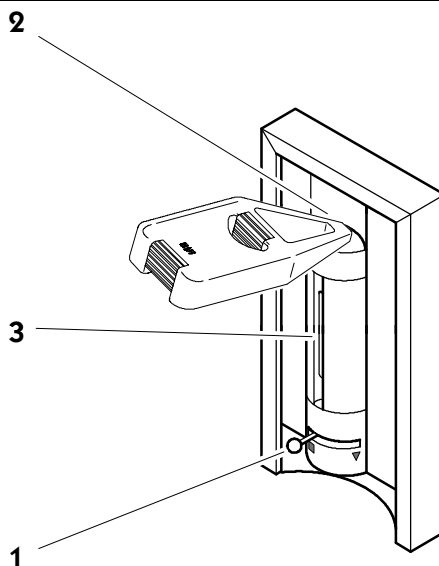

Llenar aromatizante en la copa de aromatizante

1. Tomar la copa de aromatizante (4) con la horquilla (5) del cuerpo de salida de vapor (6).



¡Peligro de incendio!

Nunca llenar la copa de aromatizante sobre la estufa.

2. Llenar la copa de aromatizante con una sustancia aromática diluida.
3. Colocar nuevamente la copa de aromatizante (4) en el cuerpo de salida de vapor (6).

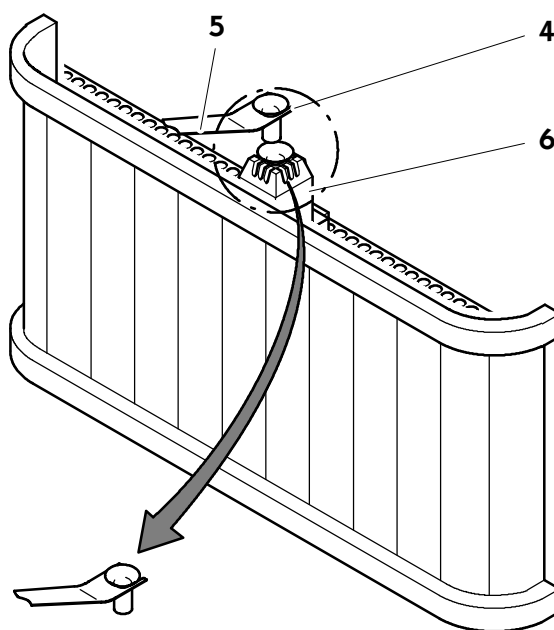

5. Operación

5.10. Poner en servicio el vaporizador

SANARIO S

1. Abrir la válvula angular (1) para la alimentación de agua.
2. Conectar el interruptor de luz (2) en el vaporizador.
Si el vaporizador está en orden de operación, se ilumina el LED verde - OPERACION.

Si se ilumina el LED amarillo o rojo (3):
Poner atención al mantenimiento en 8.2.

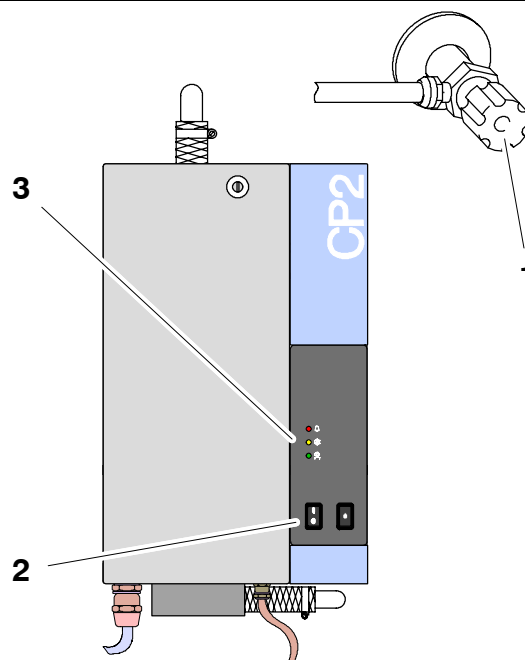

El control conecta automáticamente el vaporizador.

Aromatización Birmingham-

1. Controlar la cantidad de llenado en el recipiente del aromatizante (4).
- ☞ Cambiar el depósito de aromatizante.
 - ▶ Vea "Mantenimiento y cuidado" - Capítulo 8.3.

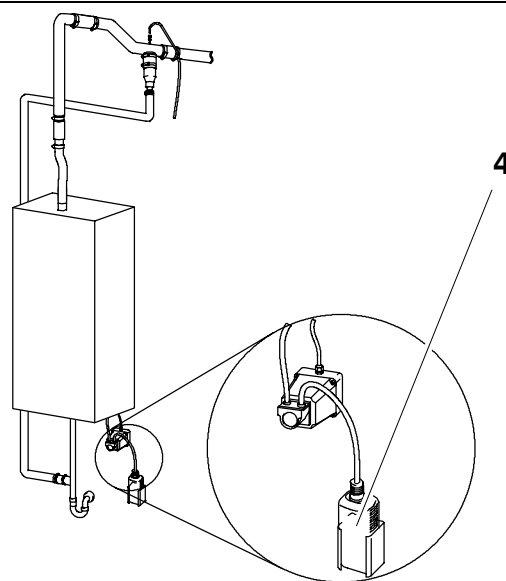

5. Operación

5.11. Poner fuera de servicio el vaporizador

SANARIO B – Descargar agua residual



Descargar el agua tras cada procedimiento de baño.



¡Peligro de quemaduras!

El agua residual luego de una operación de baño se encuentra todavía caliente.

1. Colocar el depósito de llenado (1) bajo la descarga (2).
2. Abrir el grifo de descarga (3) – Colocar el grifo de descarga hacia la derecha.
3. Una vez que el vaporizador está vacío, colocar nuevamente el grifo de descarga (3) hacia la izquierda.
4. Vaciar el depósito de llenado (1).

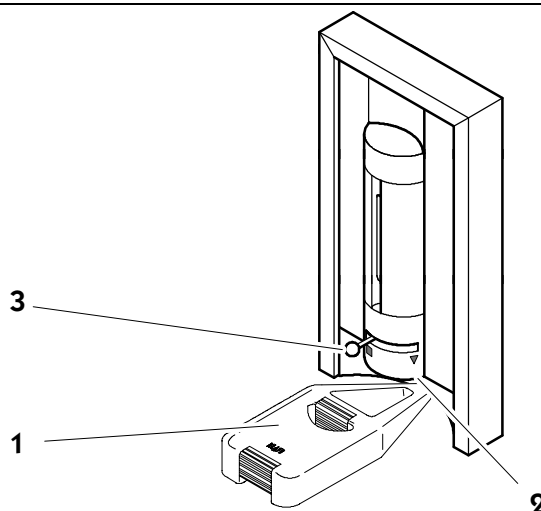

Vaciar copa de aromatizante



¡Peligro de quemaduras!

La copa de aromatizante se encuentra todavía caliente directamente tras la operación de baño.

1. Tomar la copa de aromatizante (4) con la horquilla (5) del cuerpo de salida de vapor (6).
2. Lavar la copa de aromatizante con agua.
3. Colocar nuevamente la copa de aromatizante (4) en el cuerpo de salida de vapor (6).

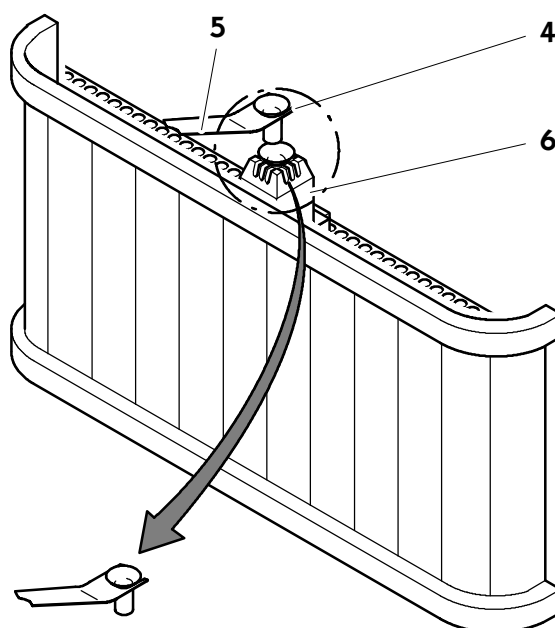

5. Operación

5.11. Poner fuera de servicio el vaporizador

SANARIO S

En caso de largas pausas de operación, poner fuera de servicio el vaporizador.

Si se ilumina el LED amarillo o rojo (1):
Poner atención al mantenimiento en 8.2.

1. Cerrar la válvula angular (2) para la alimentación del agua.
2. Presionar la tecla DESENLODAR (3) hasta que se vacíe el cilindro de vapor.
3. Conmutar el interruptor principal (4) a DESC.

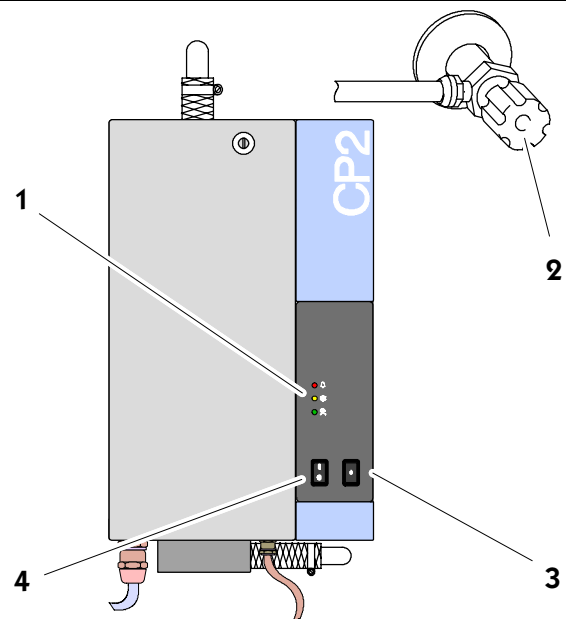

6. Ajuste individual

	Tecla:		Denominación:	
	●	A	Tecla de luz	
	●	B	Tecla de Modos de operación	
	◀▶	C	Teclas Izquierda/Derecha	
	▲▼	D	Teclas Arriba/Abajo	
	OK	E	Tecla OK	

Programas:

Temperatura del sauna		Temperatura del SANARIO		Humedad del aire	
1	Programa individual	1	Programa individual	Programa individual	
2	80 °C	2	50 °C		≅ aprox. 35 g/m ³
3	90 °C	3	55 °C		≅ aprox. 50 g/m ³
4	95 °C	4	60 °C		≅ aprox. 70 g/m ³
		5	70 °C		≅ aprox. 70 g/m ³

6.1. Elegir programa



¡PELIGRO DE INCENDIO!

Controle siempre antes de la puesta en marcha, que ningún objeto combustible se encuentre sobre o junto a la estufa del sauna.

- Elegir el menú con las teclas izquierda/derecha ◀▶.
- Seleccionar el programa con las teclas arriba/abajo ▲▼.
- El valor a modificar parpadea.
- Confirmar la selección con la tecla **OK**.
- El valor parpadeante cambia a visualización continua. Tras la confirmación se iniciará el programa de baño seleccionado.

6.2. Ajustar la temperatura

- Elegir el menú con las teclas izquierda/derecha ◀▶.
- El valor a modificar parpadea.
- Modificar el valor parpadeante con las teclas arriba/abajo ▲▼.
- Confirmar el valor ajustado con la tecla **OK**.
- Si el valor difiere de un programa estándar, este valor se almacenará automáticamente en el programa individual del programa de baño activo (sauna o SANARIO).



En el caso de fijar una temperatura máxima de 110 °C, se alcanzará en dependencia del tamaño de la cabina y el tipo de estufa, una temperatura de cabina máxima de 100 °C.



Si el valor difiere de un programa estándar, este valor se almacenará automáticamente en el programa individual del programa de baño activo (sauna o SANARIO).

6. Ajuste individual

Tecla:		Denominación:
	A	Tecla de luz
	B	Tecla de Modos de operación
	C	Teclas Izquierda/Derecha
	D	Teclas Arriba/Abajo
	E	Tecla OK

6.3. Ajustar la humedad del aire, SANARIO

- Elegir el menú con las teclas izquierda/derecha .
 - Modificar la indicación del valor prescrito en la visualización de barras con las teclas arriba/abajo .
 - Confirmar el valor ajustado con la tecla .
- Si el valor difiere de un programa estándar, este valor se almacenará automáticamente en el programa individual del programa de baño activo (SANARIO).

6.4. Ajustar el tiempo de baño

- Elegir el menú con las teclas izquierda/derecha .
 - El valor a modificar parpadea.
 - Modificar el valor parpadeante con las teclas arriba/abajo .
 - El tiempo de baño estándar es de 4 horas.
 - Confirmar el valor ajustado con la tecla .
 - El valor parpadeante cambia a visualización continua. Si el valor difiere de un programa estándar, este valor se almacenará automáticamente en el programa individual del programa de baño activo (sauna o SANARIO).
- El tiempo de baño todavía restante aparece en la pantalla conjuntamente con el símbolo (reloj de arena).

6.5. Ajustar la operación preseleccionada



¡PELIGRO DE INCENDIO!

Controle siempre antes de la puesta en marcha, que ningún objeto combustible se encuentre sobre o junto a la estufa del sauna.

- Elegir el menú con las teclas izquierda/derecha .
 - Ajustar la preselección con las teclas arriba/abajo .
 - Confirmar el tiempo ajustado con la tecla .
 - El programa se iniciará automáticamente bajo la consideración de este tiempo de calentamiento. La cabina se encontrará en el tiempo ajustado lista para el baño.
- La operación preseleccionada puede terminarse mediante la selección del modo de operación **Fin**.



¡El control se inicia antes del tiempo ajustado!

6. Ajuste individual

6.6. Ajustar el ventilador (opcional)

- ☞ En el caso de un administrador de clima conectado (símbolo aparece en pantalla), el ventilador no puede ajustarse.
- 1. Elegir el menú con las teclas izquierda/derecha ◀▶.
- 2. Modificar la visualización de barras con las teclas arriba/abajo ▲▼.
- ☞ Visualización: Sin barras = Ventilador desconectado. Visualización: 10 barras = Máx. velocidad del ventilador.
- 3. Confirmar el valor ajustado con la tecla **OK**.
- ☞ Tras la confirmación, el control funcionará con el nuevo ajuste para el ventilador.

6.7. Administrador de clima (opcional)



¡Extractos aromáticos utilizables!

¡Para la aplicación del administrador de clima nunca utilizar extractos aromáticos con eucaliptus!
Utilizar solamente extractos aromáticos de Klafs originales.

LED de operación en marcha (1) en el administrador de clima.

Interruptor BCD (2) en el administrador de clima.

Ajustar el flujo de aire en la cabina del sauna.

Ajuste	Efecto:
0	<input type="radio"/> Flujo de aire mínimo <input type="radio"/> Ahorro de energía máximo
9	<input type="radio"/> Flujo de aire máximo <input type="radio"/> Ahorro de energía bajo

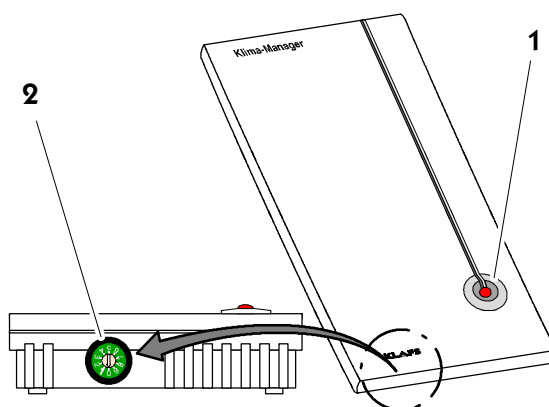

6.8. Tapa de aireación para la entrada y salida de aire de la cabina

La correcta entrada y salida de aire es un requisito para un buen clima.

A través de la pared de aireación de Klafs con tapa de aireación ajustable (opcional) puede regularse el flujo de aire.

Sin embargo debe diferenciarse entre operación de Sauna o SANARIO.

Operación de Sauna:

Compuerta de aireación, Posición 4...3.

Operación de SANARIO:

Compuerta de aireación, Posición 1...2.



Colocar la tapa de aireación en la cuarta posición durante el secado posterior.

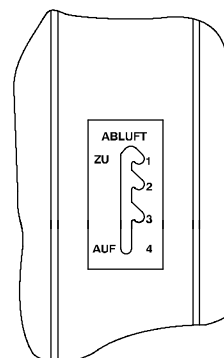

7. Si algo no funciona

7.1. Visualización de fallas en la pantalla



¡Los trabajos de reparación y mantenimiento correctivo deben ejecutarse exclusivamente por el personal de servicio de Klafs o por un representante debidamente autorizado por Klafs!

El mensaje de falla aparece en ambas cifras derechas de la visualización del tiempo de baño (p.ej.: 92).

El símbolo de *Servicio*  parpadea en conjunto con el mensaje de falla. Por el tiempo que parpadee el símbolo de

Servicio  existe la posibilidad de operación del control.

El mensaje de falla aparece alternadamente con el programa de baño.

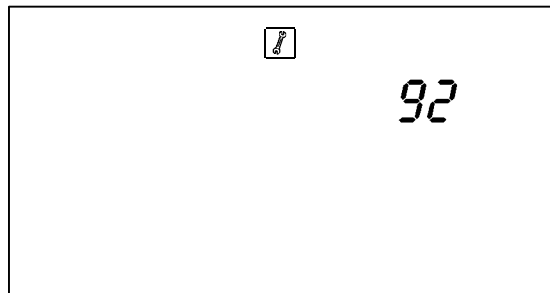

Nro.	Error	Eliminar el error
91	La conmutación del contacto de seguridad (SKS) se ha disparado.	Retirar el objeto de la cubierta sobre la estufa. Controlar si la rejilla está colgada, en el caso dado colgarla.
92	SANARIO B: Se requiere mantenimiento, descalcificar vaporizador.	Hacer mantención del vaporizador. ♦ Vea en el Capítulo 8.1.
	SANARIO S: Se requiere mantenimiento.	Hacer mantención del vaporizador. ♦ Vea en el Capítulo 8.2. ♦ Para el mantenimiento, observar las instrucciones de mantenimiento CP2 adjuntas para el vaporizador.
93	Humedad demasiado baja.	 Desconectar la tensión eléctrica el control. ¡No operar más el cabina! Informar al personal de servicio de Klafs.
94	Humedad demasiado alta.	
95	Corte de línea Sensor de temperatura.	
96	Corte de línea en calefacción Sensor de temperatura.	
97	Interrumpido limitador de temperatura de seguridad (STB).	
98	Corto circuito Sensor de temperatura.	
99	Corto circuito de calefacción Sensor de temperatura.	

7. Si algo no funciona

7.2. Posibles otras fallas

Error	Causa	Remedio
El control no puede encenderse.	Ninguna tensión de red.	Controlar el interruptor FI y el fusible de la alimentación de corriente.
El LED del sensor de humedad parpadea, el símbolo de <i>nube</i> parpadea en la pantalla del control. (SANARIO B).	Falta agua.	Llenar el vaporizador con agua. ▶ Vea en el Capítulo 5.10.
No hay salida de vapor (SANARIO B).	Rotura de cable.	▶ Vea en Instrucciones de Montaje/Servicio el artículo Nro. 5080107.
	Elemento calefactor defectuoso.	
La luz de la cabina no se ilumina tras el encendido.	Lámpara defectuosa.	Cambiar la lámpara. 1. Desconectar el control de la red de energía. 2. Colocar una lámpara de igual potencia.
El ventilador no funciona. Salida A1 sin tensión eléctrica.	Ninguna tensión de red.	Comprobar el interruptor y el fusible de la alimentación de corriente.
	El fusible SI100 se ha disparado.	Cambiar el fusible SI100 (1,25 AT) o informar al servicio de Klafs.
	Ventilador defectuoso.	Cambiar ventilador. 1. Desconectar el control de la red de energía. 2. Instalar un ventilador de igual potencia.

Continuación en la siguiente página

7. Si algo no funciona

7.2. Posibles otras fallas

Continuación





Error	Causa	Remedio
Se ilumina el LED en el vaporizador, parpadea el símbolo de <i>nube</i> en la pantalla del control. (SANARIO S).	Falta agua.	Abrir la válvula angular en el vaporizador. ▶ Vea en el Capítulo 5.10.
No hay salida de vapor (SANARIO S).	La válvula angular en el vaporizador está cerrada.	Abrir la válvula angular en el vaporizador. ▶ Vea en el Capítulo 5.10.
	El vaporizador no está conectado.	Conectar vaporizador. ▶ Vea en el Capítulo 5.10.
	Falla en el vaporizador.	▶ Vea en el Capítulo 8.2.
	Se ha disparado el fusible en la alimentación.	
	Bomba de entrada defectuosa.	Informar al servicio de Klafs.
Se ilumina el LED amarillo o rojo en el vaporizador (SANARIO S).	Se requiere mantenimiento del vaporizador.	Hacer mantención del vaporizador. ▶ Vea en el Capítulo 8.2.
	Cilindro de vapor está gastado.	
	Bomba de entrada defectuosa.	Informar al servicio de Klafs.
	Bomba de desenlodado defectuosa.	
☞ Sólo para vaporizador S con aromatización Birmingham-: No se entrega el aromatizante. (SANARIO S).	El depósito de aromatizante está vacío.	Cambiar el depósito de aromatizante. ▶ Vea "Mantenimiento y cuidado" - Capítulo 8.3.
	Bomba de aromatizante no trabaja o está defectuosa.	Informar al personal de servicio de Klafs.
	Manguera de suministro defectuosa en la bomba.	▶ Vea las Instrucciones de Servicio, Nro. de artículo 5070175.
	Tubería de aromatizante obstruida o defectuosa.	Controlar la tubería de aromatizante desde la bomba al tubo del vaporizador. Reemplazar la tubería de aromatizante.
	Tubería de alimentación de aromatizante obstruida en la pieza en T- al tubo del vaporizador.	Controlar la tubería de aromatizante al tubo del vaporizador. Limpiar la tubería de alimentación de aromatizante en la pieza en T- al tubo del vaporizador. ▶ Vea "Mantenimiento y cuidado" - Capítulo 8.4.

Continuación en la siguiente página

7. Si algo no funciona

7.2. Posibles otras fallas

Continuación

Error	Causa	Remedio
El control no se inicia o no funciona. 	Opción adicional (PC) aparece en pantalla. El mando se realiza mediante el control de Klafs. El panel de mandos está bloqueado.	Desconectar el control de Klafs.  Tras aprox. 5 minutos el control de Klafs liberará el mando.
		Desconectar la línea de datos entre el control de Klafs y el panel de mandos.
La estufa no calienta (en el mando mediante el control de Klafs o la técnica de circuitos del edificio). 	Opción adicional (Llave) aparece en pantalla por 30 minutos. La entrega de carga de la calefacción de la estufa de la cabina del sauna se efectúa mediante el control de Klafs o mediante la técnica de circuitos del edificio.	¡Retirar los objetos combustibles de la estufa! Dentro de los 30 minutos tras el inicio del control de Klafs o de la técnica de circuitos del edificio, activar el interruptor de llave en la cabina del sauna por 1 segundo.
	Opción adicional (Llave) no aparece en pantalla. La entrega de carga de la calefacción de la estufa de la cabina del sauna no se efectúa mediante el control de Klafs o la técnica de circuitos del edificio. Los 30 minutos de tiempo de espera ya han transcurrido.	La entrega de carga de la calefacción de la estufa de la cabina del sauna se efectúa mediante el control de Klafs o la técnica de circuitos del edificio. ¡Retirar los objetos combustibles de la estufa! Dentro de los 30 minutos tras el inicio del control de Klafs o de la técnica de circuitos del edificio, activar el interruptor de llave en la cabina del sauna por 1 segundo.
El ventilador no puede ajustarse.	El administrador de clima está conectado.	 El caudal de aire se regula por el administrador de clima.  Para ajustar el caudal de aire vea el Cap. 6.7.

8. Mantenimiento y cuidado

La alta humedad del aire en la operación del SANARIO no daña la madera de su cabina. Sin embargo, debe airear debidamente la cabina y mantener la fase de secado posterior.

¡Nunca rociar las paredes interiores de la cabina, los sitios para tenderse y sentarse, con agua o limpiadores de alta presión!

Las superficies de madera deben limpiarse con un paño húmedo.

Sitios para tenderse sucios

La parte superior de los sitios para tenderse, dependiendo de su uso, en el caso de una operación de baño semanal, debe pulirse a más tardar una vez al año con un papel abrasivo fino.

En caso de una suciedad muy fuerte y profunda de los sitios para tenderse, limpiar utilizando una solución de agua oxigenada al 3% (suministrable en farmacias y comercio del ramo).



¡Los medios de desinfección tienen un fuerte efecto corrosivo!
 ¡Observe por tanto las prescripciones de seguridad correspondientes!
 ¡Utilice guantes de goma domésticos!

Las paredes exteriores de la cabina están barnizadas o impregnadas.



El revestimiento interior del sauna, así como el equipamiento interno (sitios para tenderse, etc.) NO deben barnizarse, lacarse o impregnarse. Las superficies así tratadas desarrollan vapores tóxicos en el caso del funcionamiento del sauna.

8. Mantenimiento y cuidado

8.1. Descalcificación del vaporizador para el SANARIO B

SANARIO B - Vaciado

1. Colocar el depósito de llenado (1) bajo la descarga. Abrir el grifo de descarga (2).
2. Una vez que el vaporizador se encuentre vacío, debe cerrarse nuevamente el grifo de descarga (2).
3. Vaciar el jarro de llenado (1).

SANARIO B - Descalcificación

4. Llenar el jarro de llenado (1) con aprox. 4 litros de agua.



Peligro de corrosión

En el manejo con descalcificadores existe el peligro de corrosiones de los ojos y de la piel. Observe siempre las indicaciones en el prospecto.

5. Agregar el descalcificador.
 - ☞ Observe la indicación de cantidad del prospecto.
6. Llenar el vaporizador en la unidad de llenado (3) mediante el jarro de llenado (1).
 - ☞ Dejar aplicar el descalcificador durante toda la noche o bien observar la indicación de tiempo en el prospecto.
7. Colocar el depósito de llenado (1) bajo la descarga. Abrir la llave de descarga (2). Descargar el agua en el depósito de llenado (1).

Lavado del SANARIO B

8. Cerrar el grifo de descarga (2).
9. Llenar el vaporizador con agua en la unidad de llenado (3).
10. Colocar el depósito de llenado (1) bajo la descarga. Abrir el grifo de descarga (2).
11. Una vez que el vaporizador se encuentre vacío, cerrar nuevamente el grifo de descarga (2).
12. Para el lavado correcto debe repetirse este procedimiento de dos a tres veces.

Reposición del error 92 en el control

- ☞ El secado posterior debe haberse terminado.
13. En la operación stand-by-debe eliminarse el mensaje de error con la tecla OK.

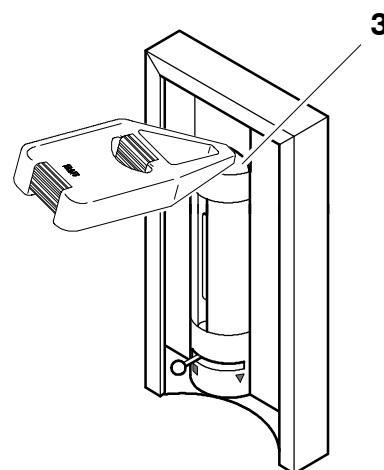
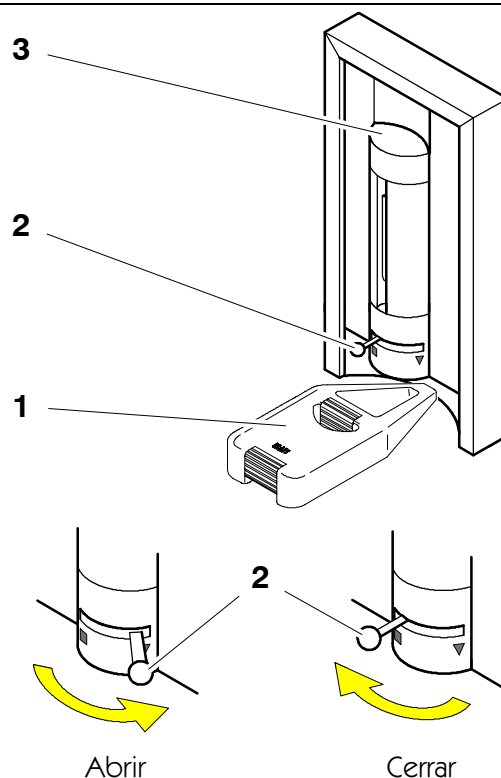

8. Mantenimiento y cuidado

8.2. Vaporizador - SANARIO S



¡Indicación!

Los trabajos en las unidades o componentes eléctricas deben efectuarse sólo por personal eléctrico especializado y según las regulaciones electrotécnicas correspondientes.

SANARIO S – Cilindro del vaporizador

La vida útil del cilindro de vapor depende de:

- la duración de operación
- el rendimiento de la operación
- la calidad del agua del lugar.

Si el cilindro de vapor está cercano a su vida útil, parpadeará el LED amarillo o rojo (1) en el vaporizador.

- ▶ Para el mantenimiento, observar las instrucciones de mantenimiento CP2 adjuntas para el vaporizador.

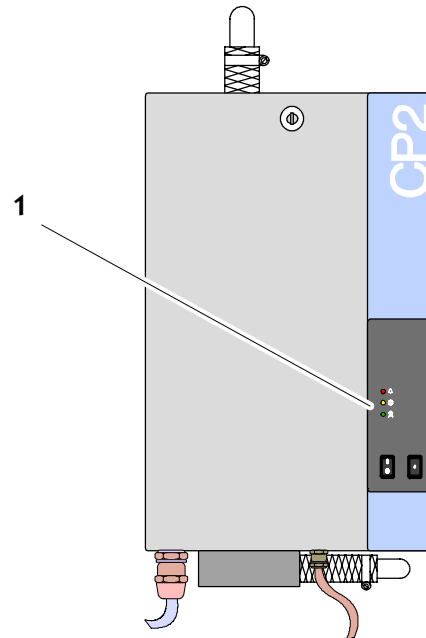

SANARIO S – Cambiar bomba de desenlodado, válvula de entrada

Cambiar la válvula de entrada (2).

Cambiar la bomba de desenlodado (3).

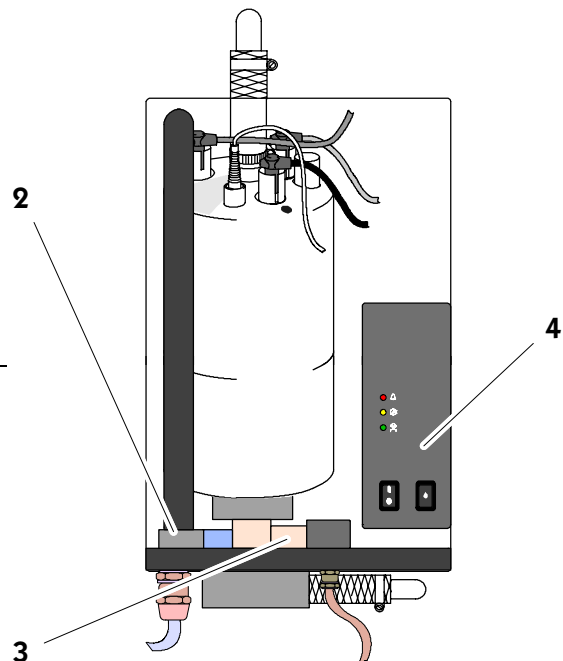

SANARIO S – Cambiar los fusibles

Cambiar los fusibles en la platina de control del vaporizador (4).

8. Mantenimiento y cuidado

8.3. Vaporizador - Reemplazar el depósito de aromatizante

☞ El depósito de aromatizante (1) debe agitarse bien antes del recambio.

1. Sacar la manguera desde el depósito de aromatizante (1) vacío.
2. Retirar el depósito de aromatizante desde su asentamiento.
3. Atornillar la cubierta de cierre del nuevo depósito de aromatizante.
4. Colocar el nuevo depósito de aromatizante en el asentamiento.
5. Introducir la manguera en el depósito de aromatizante hasta el piso del recipiente.

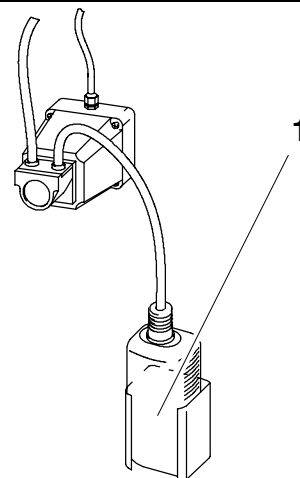

8.4. Vaporizador - Tubería de aromatizante al tubo del vaporizador

1. Controlar la tubería de aromatizante entre el recipiente de aromatizante y la bomba de aromatizante (2) y reemplazarla en caso que esté defectuosa.
2. Controlar la tubería de aromatizante entre la bomba de aromatizante y la pieza T- en el tubo del vaporizador (3) y reemplazarla en caso que esté defectuosa.
3. Controlar y limpiar la tubería de alimentación de aromatizante en la pieza T- hacia el tubo del vaporizador (4), desatornillar para esto la tuerca del racor y retirar la tubería de alimentación de aromatizante.

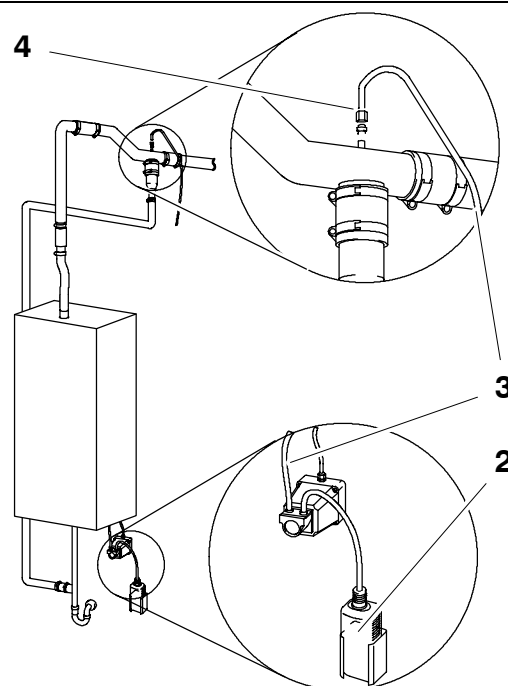

9. Direcciones

**Klafs se encuentra muy cerca de Ud.
Estamos preocupados por un servicio técnico especializado.**

Klafs Saunabau GmbH & Co. KG
Medizinische Technik

Casa matriz en Alemania:

Erich-Klafs-Straße 1-3
74523 Schwäbisch Hall
Tel. +49 791 501-0

Suiza:

Klafs Saunabau AG
Oberneuhofstr. 11
CH-6340 Baar/Zug
Tel. +41 41.760 2242

Austria:

Klafs Saunabau Ges.m.b.H.
Sonnwiesen 375
A-6361 Hopfgarten/Tirol
Tel. +43 5335 2330-0

**Junto a su "SANARIO de Klafs con control tipo 16033" le deseamos siempre mucha diversión,
bienestar, relajación y recuperación.**

Se reservan los derechos de modificaciones técnicas.
Una reimpresión, también en forma parcial, se permite sólo con la autorización expresa de la
Empresa Klafs Saunabau GmbH & Co. KG